

# BRUKERVEILEDNING A600

FCS4043



Les brukerveiledningen før du utfører arbeid på maskinen.

Oppbevar veiledningen ved maskinen, og la den følge med hvis maskinen selges eller overlates til nye brukere.



# IT'S ALL ABOUT THE MOMENT

Discover more at [coffee.franke.com](https://coffee.franke.com)

**FRANKE**

**INNHold**

1	For din sikkerhet	6
1.1	Riktig bruk	6
1.2	Forutsetninger for bruk av kaffemaskinen	7
1.3	Forklaring av sikkerhetshenvisninger	7
1.4	Farer ved bruk av kaffemaskinen	7
2	Symbolforklaring	11
2.1	Symboler i veiledningen	11
2.2	Symboler fra programvaren	11
3	Leveringsomfang	15
4	Identifisering	17
4.1	Posisjon typeskilter	17
4.2	Typenøkkel	19
5	Apparatbeskrivelse	21
5.1	Kaffemaskin	21
5.2	Tilleggsapparater	24
5.3	Oversikt over betjeningsmodiene	27
5.4	Franke Digital Services (ekstrautstyr)	29
6	Installasjon	30
6.1	Forberedelser	30
6.2	Mål	30
6.3	Krav til vannforsyningen	31
7	Fylle på og tømme	35
7.1	Fyll på kaffebønner	35
7.2	Fylle på pulver	36
7.3	Fyll på kjøleenheten	36
7.4	Fylle Flavor Station FS EC	38
7.5	Stille inn malingsgrad	39
7.6	Tømme bønnebeholderen	41
7.7	Tømme pulverbeholderen	41
7.8	Tøm grubeholderen	42
7.9	Tøm dryppskålen	43
7.10	Tømme kjøleenhet	44
8	Tappe drikker	47
8.1	Tappe drikker med Quick Select	47
8.2	Tappe drikker med Cash Register	47
8.3	Tappe drikker med malt kaffe	48
8.4	Tappe varmt vann	49

8.5	Damputløp (Autosteam/Autosteam Pro)	50
8.6	Tappe drikke med touchpad	50
9	Rengjøring	51
9.1	Innledning	51
9.2	Nødvendig rengjøringstilbehør	51
9.3	5-trinnsmetode	51
9.4	Start rengjøring	52
9.5	Rengjøre strålerregulator	53
9.6	Rengjør ukentlig	53
9.7	Bytte vannfilter	55
9.8	Skylle kaffemaskinen	56
10	Konfigurere	57
10.1	Åpne vedlikeholdsnivå	57
10.2	PIN-koder	57
10.3	Menytre for Mine innstillinger	57
10.4	Inntastingsmetoder	58
10.5	Mine innstillinger	58
11	Individualisering og dataoverføring	71
11.1	Oversikt	71
11.2	Menytre for Dataoverføring og individualisering	72
11.3	Administrer Digital Signage via USB-pinne	73
11.4	Multimedia-funksjoner	73
11.5	Konfigurere applikasjon	74
11.6	Lagre/laste inn data	76
11.7	Gjenopprette standardverdier	77
11.8	Aktivere konfigurasjoner	77
12	Feiloppretting	78
12.1	Feilmeldinger	78
12.2	Feilretting på systemet	79
12.3	Tips for gode kaffedrikker	80
12.4	Hjelp ved problemer med produktkvaliteten	80
13	Ta ut av drift	82
13.1	Klargjør for å ta maskinen ut av drift	82
13.2	Midlertidig driftsstans (inntil 3 uker)	82
13.3	Ta ut av drift over lengre tid	82
13.4	Transport og lagring	82
13.5	Ta i bruk igjen etter langvarig lagrings- eller standtid	83
14	Kassere deler	84
15	Tekniske data	85

15.1	Ytelsesdata etter DIN 18873-2:2016-02	85
15.2	Elektriske tilkoblingsdata	85
	Stikkordregister	87

# 1 FOR DIN SIKKERHET

## 1.1 Riktig bruk

### 1.1.1 Kaffemaskin

- A600 er en drikkeautomat for bedrifter, for bruk i gastronomien, på kontorer eller i lignende omgivelser.
- A600 er egnet til å behandle hele kaffebønner, malt kaffe, pulver som egner seg for automater og fersk melk.
- A600 er bare egnet for å tilberede drikke i henhold til denne brukerveiledningen og de tekniske dataene.
- A600 er bare egnet for innendørs bruk.

#### Ta hensyn til følgende

- A600 er ikke egnet for utendørs bruk.

### 1.1.2 Tilleggsapparater

#### Kjøleenhet

- Kjøleenheten er beregnet brukt til kjøling av melken som brukes til kaffetilberedning med en Franke-kaffemaskin.
- Bruk bare forhåndsavkjølt melk (2-5 °C).
- Ta melken ut når kjøleenheten ikke er i bruk. Oppbevar melken i et egnet kjøleskap.
- Bare bruk anbefalt rengjøringsmiddel. Andre rengjøringsmidler kan etterlate rester i melkesystemet.
- Kjøleenheten er bare beregnet for innendørs bruk.
- Les også den medfølgende samsvarserklæringen.

#### Flavor Station

- Flavor Station er kun beregnet for automatisk levering av sirup og andre flytende aromaer for tilberedning av drikker.

#### Ta hensyn til følgende

- Flavor Station er ikke egnet for å transportere tyktflytende medier, som f.eks. sjokoladesaus.
- Flavor Station egner seg ikke til lagring av alkoholholdige eller eksplosive substanser.

#### Koppvarmer

- Koppvarmeren er kun beregnet for forvarming av kaffekopper og glass som trengs for tilberedning av drikker.

#### Ta hensyn til følgende

- Drikkebeholdere av papir eller plast må ikke brukes. Koppvarmeren er ikke egnet for tørking av kopp-håndklær eller andre tekstiler. Koppene trenger ikke dekkes til når de varmes opp.

#### Oppgjørssystem

- Oppgjørssystemet kan brukes for forskjellige betalingsmåter avhengig av utførelse. Eksempler: Betaling med mynter, kort eller mobilt betalingssystem.

## 1.2 Forutsetninger for bruk av kaffemaskinen

- A600 er beregnet for bruk av opplært personale eller for selvbetjeningsområdet.
- Maskiner i selvbetjeningsmodus må overvåkes kontinuerlig for å beskytte brukerne.
- Alle som bruker A600 skal ha lest og forstått veiledningen. Dette gjelder ikke for bruk i selvbetjeningsmodus.
- Ta i bruk A600 og tilleggsapparatene først når du har lest og forstått hele denne veiledningen.
- Ikke bruk A600 og tilleggsapparatene dersom du ikke er kjent med funksjonene.
- Ikke bruk A600 dersom tilkoblingsledninger for A600 eller tilleggsapparatene er skadet.
- Ikke bruk A600 dersom A600 eller tilleggsapparatene ikke er rengjort i henhold til instruksjonene eller om de ikke er fylt.
- Barn under 8 år skal ikke bruke A600 og tilleggsapparatene.
- Barn og personer med begrensede fysiske, sensoriske eller mentale evner eller manglende erfaring og kunnskap må kun bruke A600 og tilleggsapparatene under tilsyn eller etter tilstrekkelig opplæring av en person som er ansvarlig for deres sikkerhet, og de må ikke leke med A600 og tilleggsapparatene.
- Barn har ikke lov til å rengjøre A600 og tilleggsapparatene.

## 1.3 Forklaring av sikkerhetshenvisninger

For å beskytte personer og gjenstander må du følge sikkerhetshenvisningene.

Symboler og signalord angir farens alvorlighetsgrad.



### ADVARSEL

**ADVARSEL** betegner en eventuelt truende fare. Hvis faren ikke kan unngås, kan følgene være død eller svært alvorlige personskader.



### FORSIKTIG

**FORSIKTIG** betegner en eventuelt truende fare. Hvis faren ikke kan unngås, kan følgene være lette eller ubetydelige skader.



### LES DETTE

**LES DETTE** gjør deg oppmerksom på fare for maskinskader.

## 1.4 Farer ved bruk av kaffemaskinen



### ADVARSEL

#### Brannfare

Elektrisk overbelastning på strømledningen kan føre til brann på grunn av varme.

- a) Ikke bruk grenuttak, flerveisstikkontakter eller skjøteledninger for å koble kaffemaskinen til strømforsyningen.

**ADVARSEL****Livsfare på grunn av elektrisk støt**

Skadde nettkabler, ledninger eller plugger kan føre til elektrisk støt.

- a) Skadde nettkabler, ledninger eller plugger skal ikke kobles til strømmettet.
- b) Skift ut skadde nettkabler, ledninger eller plugger.  
Dersom strømkabelen er fast montert ta kontakt med servicetekniker. Er nettkabelen ikke fast montert, bestiller og bruker du en ny, original nettkabel.
- c) Pass på at maskinen og nettkabelen ikke befinner seg i nærheten av varme overflater, som f.eks. gasskomfyr, elektrisk komfyr eller varmeovn.
- d) Pass på at nettkabelen ikke kommer i klem eller gnisser mot skarpe kanter.
- e) Trekk alltid kun i pluggen, ikke i ledningen når du skal koble apparatet fra strømmettet.

**ADVARSEL****Livsfare på grunn av elektrisk støt**

Lekkasjer eller væske/fuktighet som trenger inn i maskinen, kan føre til elektrisk støt.

- a) Ikke rett væske- eller dampstråler mot maskinen.
- b) Ikke hell væske på maskinen.
- c) Ikke dypp maskinen i væske.
- d) Koble maskinen fra strømmettet dersom det er lekkasje eller væske/fuktighet trenger inn.

**ADVARSEL****Livsfare på grunn av elektrisk støt**

Ikke korrekte utførte arbeider, reparasjoner eller servicearbeider på elektriske anlegg kan føre til elektrisk støt.

- a) Få en servicetekniker til å utføre reparasjoner på elektriske deler med originale reservedeler.
- b) Servicearbeider skal kun utføres av autoriserte personer med relevante kvalifikasjoner.

**ADVARSEL****Fare for skålding**

Under skylling kommer det ut varmt vann.

- a) Ikke vær i nærheten av utløpene under denne prosessen.
- b) Ikke sett noe på dryppgitteret.
- c) VED SKÅLDING: Avkjøl skaden omgående og ta kontakt med lege hvis skaden er alvorlig.

**ADVARSEL****Fare for skålding**

Varme drikker kan forårsake skålding.

- a) Vær forsiktig med varme drikker.
- b) Bruk kun egnede drikkebegre.



**ADVARSEL****Fare for skålding**

Under rengjøring siver det ut varme væsker og damp som kan føre til skålding.

- a) Ikke vær i nærheten av utløpene under denne prosessen.

**ADVARSEL****Fare for personskader**

Hvis det kommer gjenstander inn i bønnebeholderen eller i kvernen, kan splinter slynges ut og forårsake personskader.

- a) Ikke før gjenstander inn i bønnebeholderen eller kvernen.

**FORSIKTIG****Kuttskader/klemskader**

Transportmekanismen for pulverbeholderen kan forårsake kutt- eller klemskader.

- a) Rengjør pulverbeholderen forsiktig.

**FORSIKTIG****Irritasjoner på grunn av rengjøringsmidler**

Rensetabletter, rengjøringsmidler for melkesystemer og avkalkingsmidler kan forårsake øye- eller hudirritasjoner.

- a) Vær oppmerksom på farehenvisingene på rengjøringsmiddeletikettene.
- b) Unngå kontakt med huden og øynene.
- c) Vask hendene etter kontakt med rengjøringsmidler.
- d) Det må ikke komme rengjøringsmiddel i drikkene.

**FORSIKTIG****Helsefare ved kimdannelse**

Ved for dårlig rengjøring kan rester av næringsmidler sette seg fast inne i maskinen og på utløpene og forurense produktene.

- a) Ikke bruk maskinen dersom den ikke er rengjort i henhold til veiledningen.
- b) Rengjør maskinen daglig i henhold til veiledningen.
- c) Informer betjeningspersonalet om nødvendige rengjøringstiltak.

**FORSIKTIG****Helsefare ved kimdannelse**

Ved lengre tid uten bruk kan det sette seg fast rester i maskinen.

- a) Rengjør maskinen hvis den ikke har vært brukt på en stund (mer enn 2 dager).

**FORSIKTIG****Helsefare på grunn av algedannelse**

For lang bruk av vannfilteret kan føre til algedannelse.

- a) Bytt ut vannfilteret når maskinen ber deg om det.

**FORSIKTIG****Muggdannelse**

Det kan danne seg mugg på kaffegruten.

- a) Tøm og rengjør grutbeholderen minst én gang daglig.

**LES DETTE****Maskinskader på grunn av forkalkning**

Hvis vannhardheten er stilt inn feil, kan kaffemaskinen forkalke. Kalkavleiringer kan skade kaffemaskinen.

- a) Mål vannhardheten under igangkjøringen. Still deretter inn den målte vannhardheten i menyen Idriftssetting. **Registrere vannhardheten med målestrimler [ 32]**

**LES DETTE****Skade på kaffemaskinen**





Dersom innretningen for utløpsrengjøring settes for tidlig på dryppristen, går utløpet mot innretningen for utløpsrengjøring. Det kan føre til skade på kaffemaskinen og/eller innretningen for utløpsrengjøring.

- a) Bare sett innretningen for utløpsrengjøring på dryppgitteret på oppfordring og med helt avstengt utløp.

## 2 SYMBOLFORKLARING

### 2.1 Symboler i veiledningen

#### 2.1.1 Orientering

Symbol	Beskrivelse
	Rengjør komponentene med 5-trinnsmetoden
	Tips og råd samt mer informasjon finner du under dette symbolet
	Forutsetninger for handlingstrinn
	Resultat eller foreløpig resultat ved handlingstrinn

### 2.2 Symboler fra programvaren

#### 2.2.1 Symboler for navigasjon og betjening















Symbol	Betegnelse	Beskrivelse
	Avbryt-tast	Avbryt tilberedning
	Side frem/tilbake	Bla gjennom flersidige menyer
	Start-tast	Starte tilberedning













#### 2.2.2 Symboler på dashbordet og i brukergrensesnittet



Hvis det lyser et symbol på dashbordet, kan du hente opp mer informasjon og anvisninger ved å trykke på symbolet. Når det oppstår en feil, får du hjelp i kapittel **Feiloppretting [ 78 ]**.

Symbol	Betegnelse	Beskrivelse
	Franke-logo	Åpne vedlikeholdsnivå
	Bønne venstre/høyre	Aktiv kvern

Symbol	Betegnelse	Beskrivelse
	Dobbelt produkt	Lage dobbel drikkemengde (dobbel porsjon)
	Malt kaffe	
	Energisparemodus	Koble maskinen om til energisparemodus
	Pleie/rengjøring	Maskinen må rengjøres el. vedlikeholdes
	Skylling	Maskinen må skylles eller maskinen skyller
	Filter	Skift filterpatron i vanntanken (ekstraustyr intern vanntank)
	Vannfilter	
	Rengjøringsmiddel for melkesystemer	Det er tomt for rengjøringsmiddel for melkesystemer (Clean-Master)
	Grutbeholder	Grutbeholderen må tømmes
	Dryppskål	Dryppskålen er full eller ikke satt riktig inn
	Dør	Døren er åpen
	Vanntank	Vanntanken er tom eller mangler
	Oppgjør	Oppgjør beregnes
	First Shot	Forvarme systemet
	Service/innstilling/administrasjon	
	Lysstyrke	Stille inn lysstyrke
	Individualisering	Tilpasse drikke og presentasjon

Symbol	Betegnelse	Beskrivelse
	Skjermsparer	
	Reklamebilder	
	Favoritter	Favoritt-tast, kan programmeres med en funksjon som brukes ofte
	Produkt	
	Kaffebønne	Bønnebeholderen er tom eller den er ikke satt inn riktig
	Melk	Melkebeholderen er tom eller den er ikke satt inn på riktig måte
	Kalte Milch	
	Pulverressurs	Pulverbeholderen er tom eller den er ikke satt inn på riktig måte
	Info	
	Hendelseslogg	Oppføring av hendelses- og feilmeldinger
	Enkeltproduktteller	
	Inaktiv	
	Dataoverføring	Data overføres

## 2.2.3 Presentasjon av feilmeldinger

Markerte produkter kan ikke tilberedes. Du kommer til feilmeldingen ved hjelp av det lysende symbolet på dashbordet.





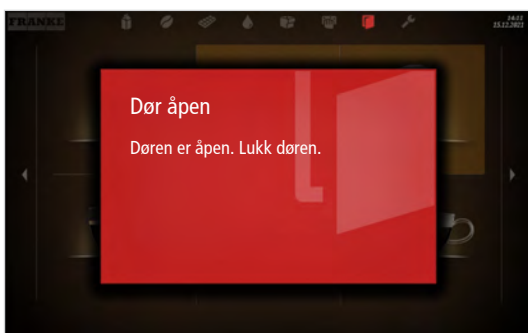











Når hele systemet er rammet av en feil, vises feilmeldingen automatisk.









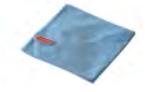

### Fargekode for feilmeldinger

- Midlertidig avbrudd
- Systemet fungerer ennå uten begrensninger
- Systemet fungerer med begrensninger
- Enkelte eller alle ressurser er sperret

### 3 LEVERINGSOMFANG

	<b>Artikkelbetegnelse</b>	<b>Artikkelnummer</b>
	Kaffemaskin A600 (FCS4043)	
	Sett med brukerveiledninger	560.0001.472
	Rengjøringsstabletter (100 stk.)	567.0000.010
	Rengjøringsstabletter (Kina)	567.0000.016
	Rengjøringsstabletter (USA/Canada)	567.0000.002
	Rengjøringsmiddel for melkesystemer (doserings- flaske)	567.0000.005
	Rengjøringsmiddel for melkesystemer (doserings- flaske) (USA/Canada/Mexico)	567.0000.006
	Rengjøringsmiddel for melkesystemer (patron)	567.0000.009
	Rengjøringsmiddel for melkesystemer (patron) (USA/Canada/Mexico)	567.0000.004
	Målebeger 1000 ml	560.0002.653
	Rengjøringsbørster	560.0003.728
	Innvendig børste (ekstrautstyr SU05)	560.0001.019
	Slangebørste (ekstrautstyr FM/MS)	560.0007.380
	Rengjøringspensel	560.0003.716

	<b>Artikkelbetegnelse</b>	<b>Artikkelnummer</b>
	Mikrofiberklut	560.0002.315
	Kverninnstillingsnøkkel	560.0003.876
	Strålerregulator-/slangenøkkel	560.0522.696
	Filterholder (ekstrautstyr intern vanntank)	560.0003.964
	Filterpatron (ekstrautstyr intern vanntank)	560.0004.630
	Teststrimler for vannhardhet (ekstrautstyr intern vanntank)	560.0004.060
	Dryppgitterutvidelse	560.0484.609
	Dryppgitterutvidelse (ekstrautstyr hel dryppgitterutvidelse (USA))	560.0574.078



## 4 IDENTIFISERING

### 4.1 Posisjon typeskilter

#### 4.1.1 Kaffemaskin

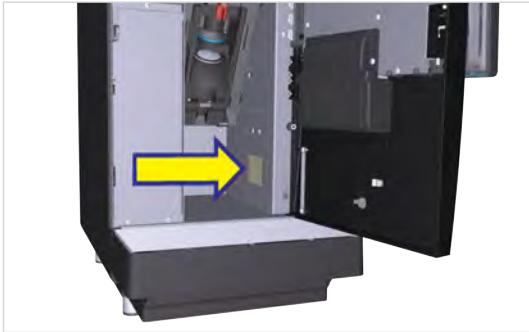

Typeskiltet for kaffemaskinen befinner seg på høyre innervegg.

#### 4.1.2 Kjøleenhet SU12/UT12



Typeskiltet for kjøleenheten SU12 befinner seg til venstre i kjølerommet.

#### 4.1.3 Kjøleenhet SU05



Typeskiltet for kjøleenheten SU05 er plassert på venstre indre vegg.

#### 4.1.4 FSU

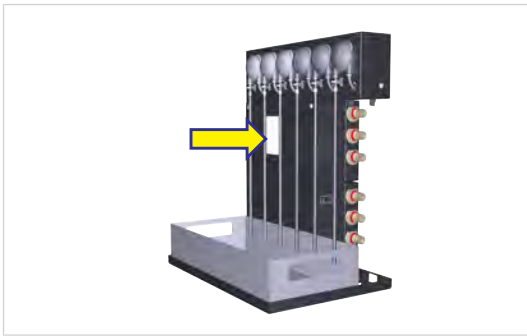

Typeskiltet for FSU (FSU60 CM) befinner seg oppe på venstre side av huset.

#### 4.1.5 FS (ekstrautstyr)



Typeskiltet for Flavor Station FS befinner seg innvendig på bakveggen.

#### 4.1.6 CW (ekstrautstyr)



Typeskiltet for koppvarmeren befinner seg innvendig på bakveggen.

## 4.1.7 AC200 (ekstraustyr)



Typeskiltet for AC200 befinner seg på venstre side av skuffen.

## 4.2 Typenøkkel

### 4.2.1 Kaffemaskin

Typenøkkel	Beskrivelse
A600	Kaffemaskin (helautomatisk) Modellserie: A Dimensjon: 600
1G	1 kvern
2G	2 kverner
1IC	Iced Coffee-modul
1P	1 pulverdoseringsenhet
2P	2 pulverdoseringsenheter
CM	CleanMaster
EC	EasyClean
FM	FoamMaster (kald og varm melk, kaldt og varmt melkeskum)
H1	Varmtvannsutløp venstre
H2	Varmtvannsutløp midten
MS	MilkSystem (melkesystem)
NM	NoMilk (kaffemaskin uten melkesystem)
S1	Damplanse
S2	Autosteam (damplanse med temperatursensor)
S3	Autosteam Pro (damplanse med temperatursensor og programmerbar konsistent på melkeskum)
TS	TwoStep (manuell melkeskumproduksjon ved bruk av damplanse)
W2	Vanntilkobling, valgfri intern vanntank

### 4.2.2 Tilleggsapparater

Typenøkkel	Beskrivelse
SU05	Kjøleenhet (5 l), plassert ved siden av kaffemaskinen

---

<b>Typenøkkel</b>	<b>Beskrivelse</b>
SU12	Kjøleenhet (12 l eller 2x4,5 l), plassert ved siden av kaffemaskinen
KE200	Kjøleenhet (4 l), plassert ved siden av kaffemaskinen
MU	Melkepumpemodul
UC05	Understellkjøleenhet (5 l), plassert rett under kaffemaskinen
UC09	Understellkjøleenhet (9 l), plassert rett under kaffemaskinen
UT12	Bar-kjøleenhet (12 l eller 2x4,5 l)
FS30	Flavor Station med 3 smakspumper
FSU30	Undercounter Flavor Station med 3 smakspumper
CW	Koppvarmer
AC	Oppgjørssystem
CC	Myntveksler (coin changer)
CL	Kontantløs (cashless)
CV	Myntkontrollenhet (coin validator)
FM	FoamMaster (kald og varm melk, kaldt og varmt melkeskum)
EC	EasyClean
CM	CleanMaster
MS	MilkSystem (melkesystem)
Twin	Modifisert kjøleenhet for samtidig bruk med to kaffemaskiner

---

## 5 APPARATBESKRIVELSE

### 5.1 Kaffemaskin

Kaffemaskinen A600 har mye ekstrautstyr. For å gi deg en oversikt over maskinen presenterer vi her et eksempel på konfigurasjon. Vær oppmerksom på at kaffemaskinen din kan se annerledes ut, avhengig av konfigurasjon.

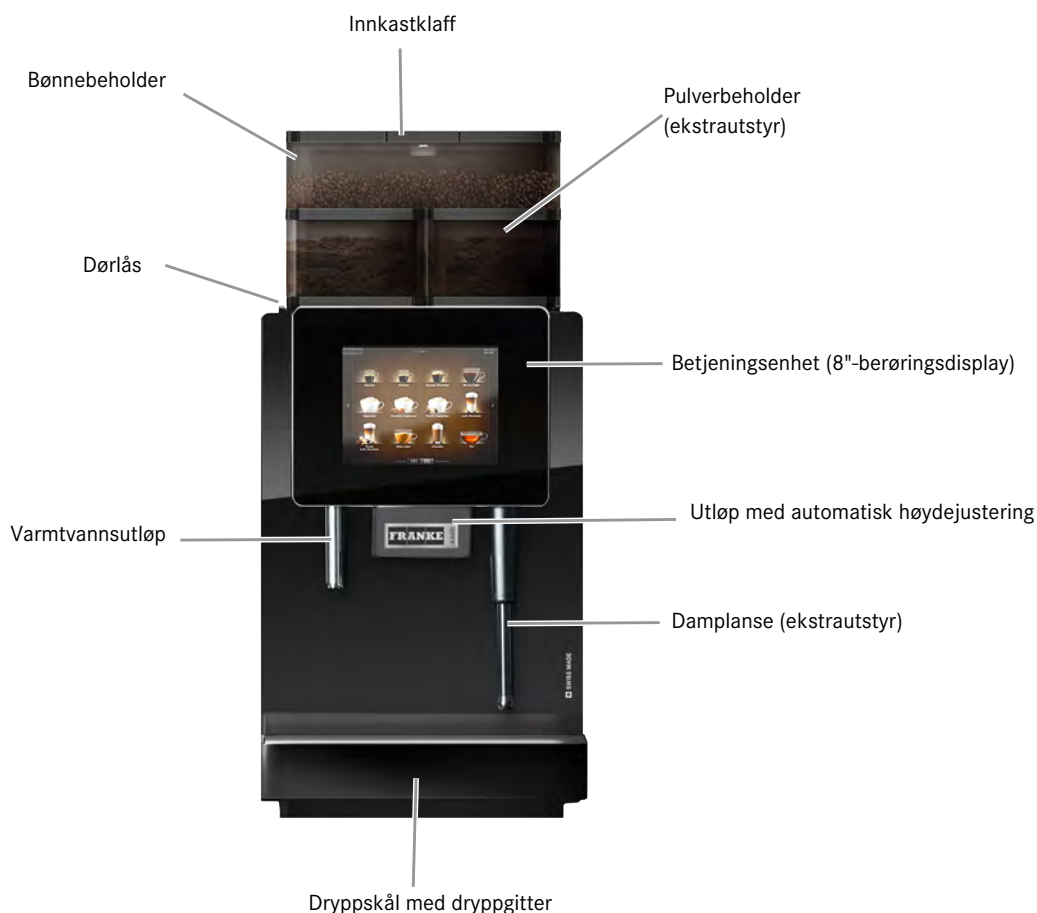

#### 5.1.1 Standard

- 8" berøringsskjerm
- Kvern (bak til venstre)
- Varmtvannsutløp
- Utløp med automatisk høydejustering
- Vanntilkobling
- Støtte for videofiler
- Føtter, 40 mm

#### 5.1.2 Valgmuligheter

- iQFlow
- CleanMaster

- En andre kvern (bak til høyre)
- Pulverbeholder
- Ekstra pulverbeholder (foran på høyre side)
- Iced Coffee-modul (høyre forside)
- Damplanse
- Autosteam (damplanse med temperatursensor)
- Autosteam Pro (damplanse med temperatursensor og programmerbar konsistent på melkeskum)
- To melkesorter
- Grutavfall
- Låsbar bønne- og pulverbeholder
- KoppSENSOR
- Optisk koppregrering
- First Shot
- Føtter, 7 mm
- Justeringsføtter, 70 mm
- Justeringsføtter, 100 mm
- Touchpad som betjeningshjelp for rullestolbrukere
- Tankesett (ikke i forbindelse med Iced Coffee-modulen)
- Franke Digital Services

### 5.1.3 Komponenter i kaffemaskinen

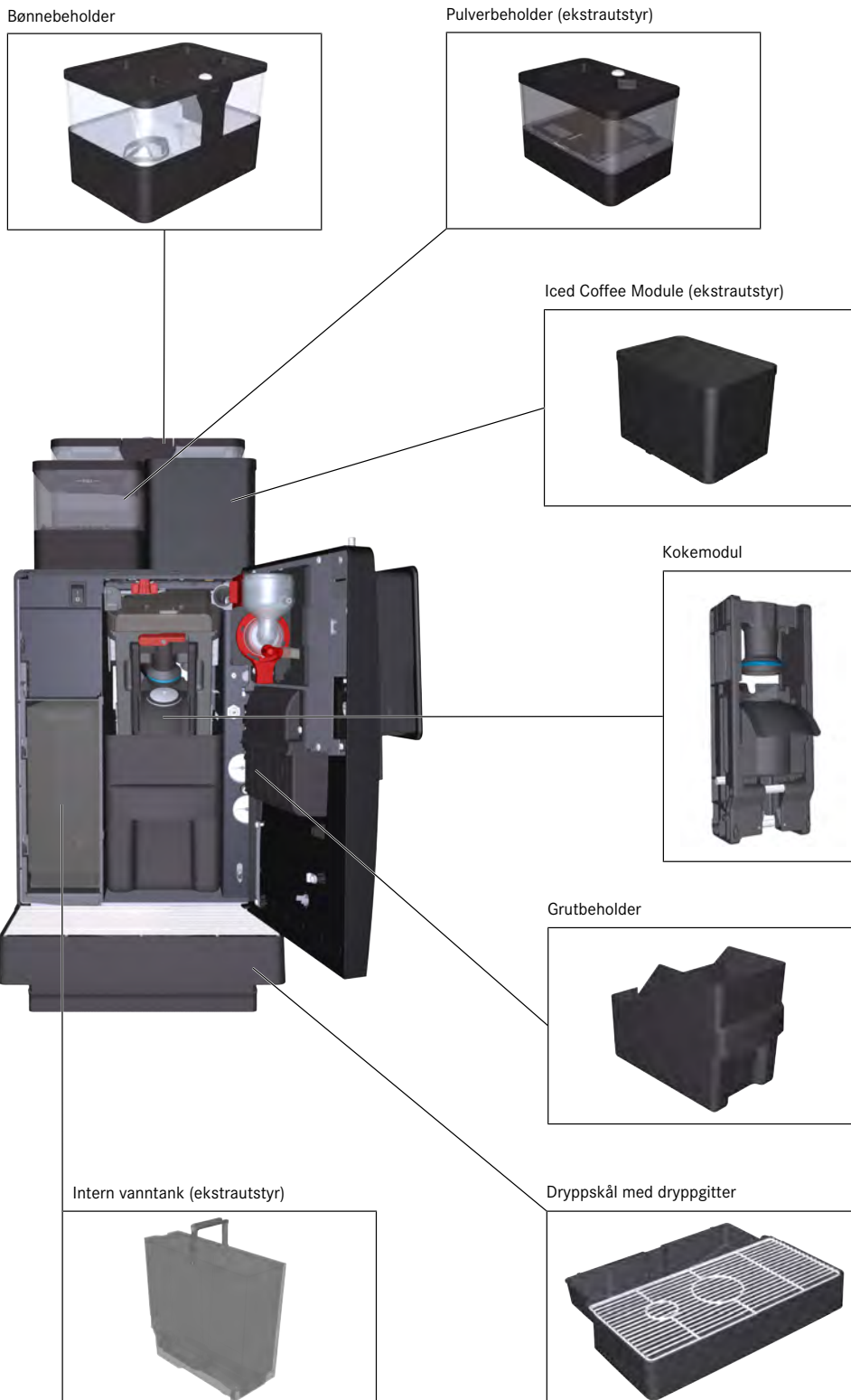

## 5.2 Tilleggsapparater

### 5.2.1 Komponenter i kjøleenheten

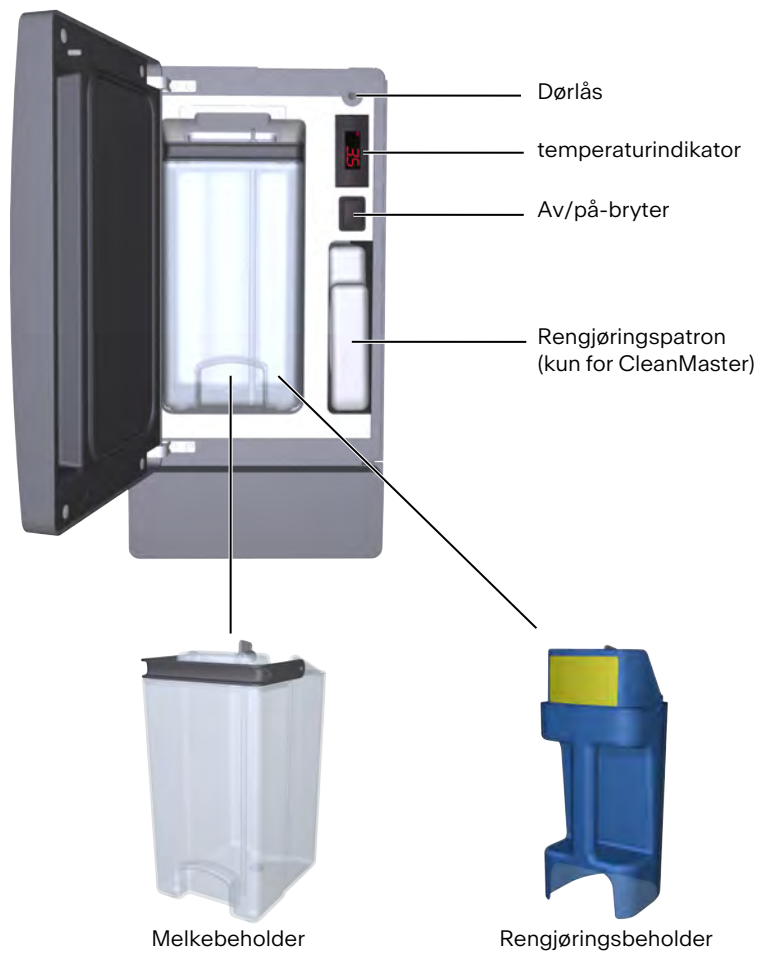

SU05



## 5.2.2 Flavor Station FS/FSU EC



Med ekstrautstyret Flavor Station får du uvanlige kreasjoner. Med Flavor Station kan du utvide tilbudet ditt med opptil seks forskjellige smaksretninger.

## 5.2.3 Koppvarmer



For optimal kaffenytelse trenger du forvarmede kopper. Koppvarmeren har fire flater som kan varmes opp og passer perfekt til din kaffemaskin.

## 5.2.4 Oppgjørssystem



Oppgjørssystemet brukes til avvikling av betalinger og registrering av oppgjørdata.

Grensesnitt:

- VIP

Betalingsystemer:

- Myntkontrollenhet
- Myntveksler
- Kortlesere

## 5.2.5 Iced Coffee-modul

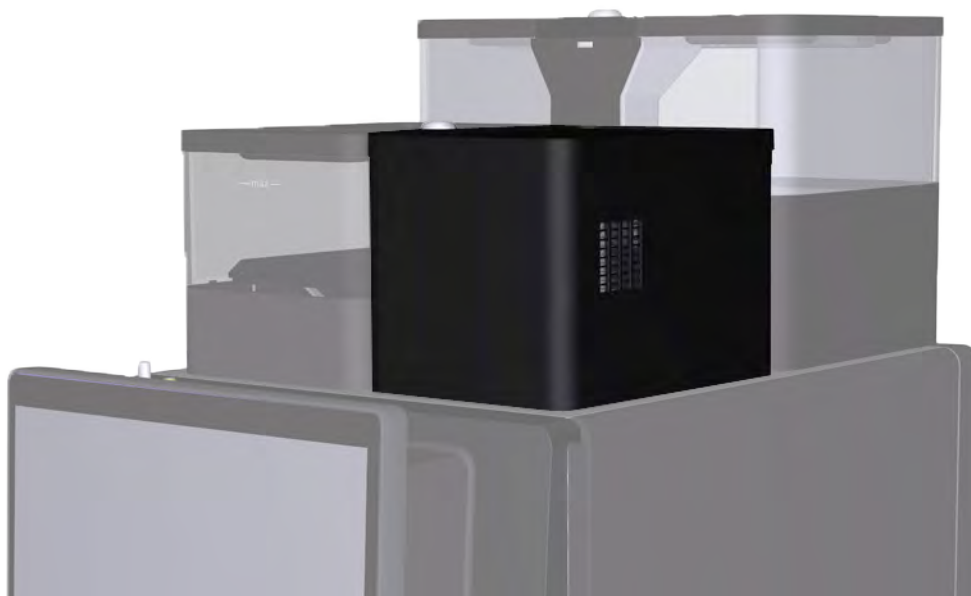

- Iced Coffee-modulen befinner seg til høyre på fremsiden av kaffemaskinen.
- Iced Coffee-modulen kjøler aktivt ned den nybryggede kaffen til under 40 °C.
- Modulen er tilgjengelig som ekstrautstyr og kan ikke ettermonteres.

- Rengjøring av Iced Coffee-modulen er integrert i den eksisterende rengjøringsprosessen til kaffemas- kinen. Dermed er det ingen ekstra manuell rengjøring, og separat rengjøringsmiddel er ikke nødven- dig.



Iced Coffee-modulen muliggjør en rekke nye drikker, som f.eks. Iced Espresso, Iced Coffee og Iced Ameri- cano. Disse drikkene kan også kombineres med melk, melkeskum og/eller sirup.

### 5.3 Oversikt over betjeningsmodiene



Egnet betjeningsmodus er avhengig av bruken av kaffemas- kinen, utvalget ditt og hva kundene dine øn- sker.

Serviceteknikeren din hjelper deg gjerne med å stille inn den betjeningsmodusen som egner seg for deg.

#### 5.3.1 Betjeningsflate



1 Veksle mellom vedlikeholdsnivå og pro- duktvalg med Franke-logoen

2 Bla forover eller bakover

### 5.3.2 Betjeningsmodus Cash Register

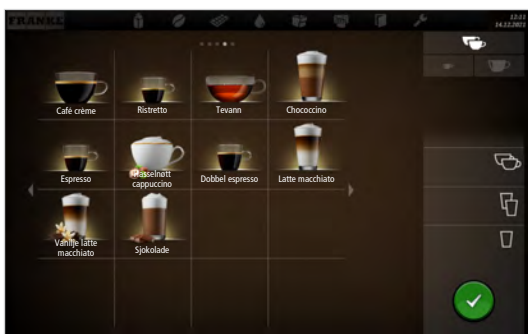

Cash Register er betjeningsmodusen for betjent bruk. Mens kaffemaschinen din tilbereder et produkt, kan du allerede føye til flere bestillinger.

#### Brukergrensesnittets oppbygning

- Nivå 1: Produktvalg, opptil 5 sider. Kolonne med mulige tilvalg, produksjonsstatus og venteliste
- Nivå 2: Visning av 4, 9 eller 16 produkttaster per side

#### Individuelle tilpasninger

- Visning: 2x2, 3x3 eller 4x4 produkter per side
- Skjermvisning: fotorealistisk, tegnet

### 5.3.3 Betjeningsmodus Quick Select



Betjeningsmodus Quick Select er standardinnstillingen for selvbetjeningsområdet. Når kunden har valgt en drikk, kan han/hun tilpasse denne i neste trinn, såfremt produkttilvalg er aktivert.

#### Brukergrensesnittets oppbygning

- Nivå 1: Produktvalg, opptil 5 sider, visning av 6, 12 eller 20 produkttaster per side
- Nivå 2: Tilpasse drikk, velge produkttilvalg, starte tilberedning

#### Individuelle tilpasninger

- Visning: 2x3, 3x4 eller 4x5 produkter per side
- Aktivere Credit Mode
- Individuell plassering av drikkene

### 5.3.4 Betjeningsmoduser i kombinasjon med Credit Mode



Credit Mode fungerer med hver betjeningsmodus og synliggjør produktpriser, kreditt og manglende kreditt på betjeningsenheten.



I statusen Drink Selection kan du ikke legge til drikketilvalg ved innstilling med Credit Mode. Credit Mode aktiverer du i menyen Mine innstillinger under 1 Stille inn maskinen > 1.12 Oppgjør. Velg Aktivere oppgjør.



### Visning

- Produktpriser
- Kreditt
- Manglende kreditt

## 5.4 Franke Digital Services (ekstrautstyr)

Våre Digital Services er utviklet for kaffemaskinene fra Franke og gir deg kontroll og en enkel oversikt over samtlige aktiviteter og informasjon om kaffemaskinene. Sentralstyrt fjernvedlikehold, som f.eks. oppdatering av programvare og konfigurasjoner, sparer deg for avbrytelser på stedet.

Du kan få mer informasjon av din Franke servicetekniker eller på Frankes nettsider.

## 6 INSTALLASJON

### 6.1 Forberedelser

- Strømtilkoblingen til kaffemaschinen må være sikret med en sikkerhetsbryter for jordfeilstrøm (FI).
- Hver pol på strømtilførselen må kunne avbrytes med en bryter.
- Vanntilkoblingen må følge **Krav til vannforsyningen [ 31 ]** samt lokale og nasjonale regler og forskrifter.
- Kaffemaschinen må kobles til vannforsyningen ved hjelp av det medfølgende slangesettet. Ikke bruk eksisterende vannslanger.
- Sørg for ergonomisk og stabilt underlag (må tåle en vekt på min. 150 kg). Betjeningsenheten skal befinne seg i øyehøyde.



Du må ha fullført forberedelsene før en av våre serviceteknikere installerer kaffemaschinen hos deg. En av våre serviceteknikere installerer kaffemaschinen hos deg og setter den i drift første gang. Vedkommende lærer deg de grunnleggende funksjonene.

### 6.2 Mål



Alle masser er angitt i mm.

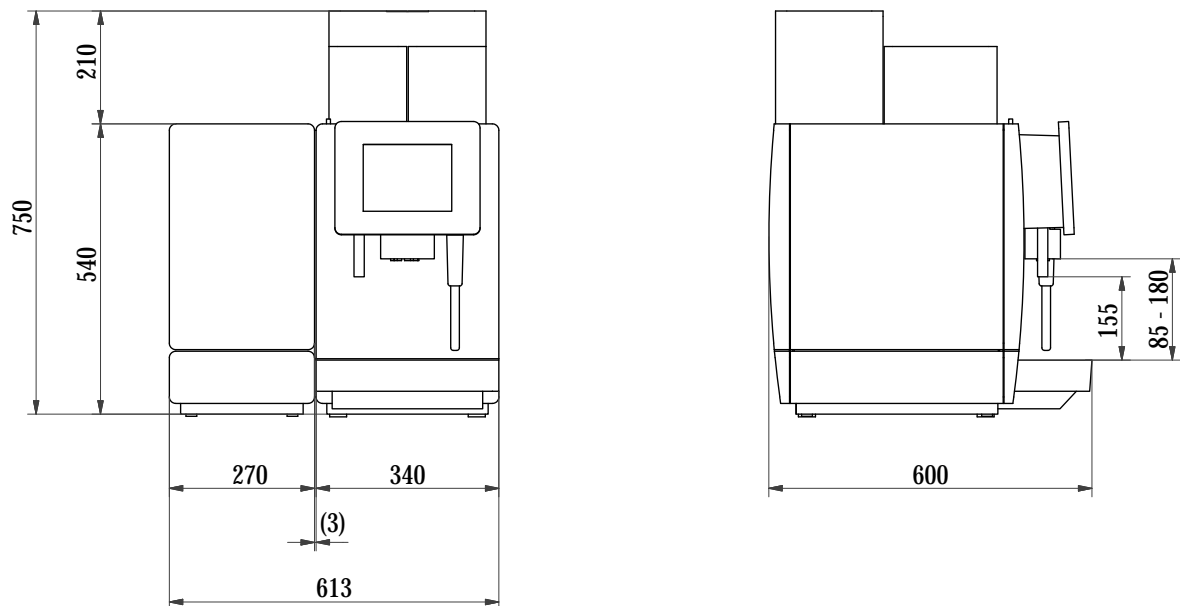

A600 med SU05/A600 sett fra siden

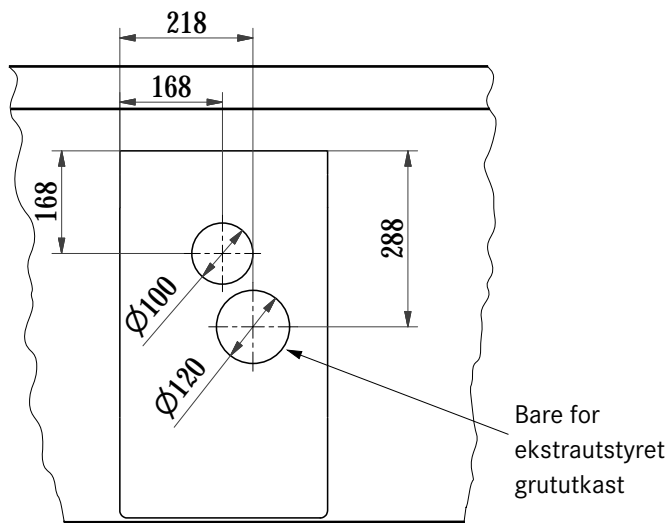

Slangegjennomføring i disken



## LES DETTE

### Overopphetingsskader

For kort avstand til vegg og oppover kan føre til varmeakkumulering i maskinen, og dermed til feilfunksjoner.

- Overhold alltid de angitte innbyggingsmålene og klaringer.
- Påse at klaringene ikke blokkeres.

### Minimumsavstander

- Til bakveggen: 50 mm
- Oppover: 200 mm (for å fylle på og ta ut bønnebeholderen)
- Til høyre: 100 mm (for å åpne døren)

Ved å bruke justerbare føtter som fås som ekstrautstyr, kan du kompensere for ujevnheter eller høydeforskjeller.

## 6.2.1 Justeringsføtter

Med mindre det ved bestillingen av kaffemaskinen velges annet ekstrautstyr, følger det med føtter med en fast høyde på 40 mm i leveringsomfanget. Justerbare føtter med en høyde på 70 eller 100 mm er tilgjengelige som ekstrautstyr. Føtter med en fast høyde på 7 mm kan også bestilles.

Ved å bruke de justerbare føttene kan du kompensere for ujevnheter eller høydeforskjeller.

## 6.3 Krav til vannforsyningen

### 6.3.1 Vanntilkobling

Vanstrykk	0,8-10,0 bar
Flytrate	>100 ml/s
Vanntemperatur	<25 °C

Forbindelse til vanntilkobling

Unionmutter G3/8" og metallslange l = 1500 mm

Koble til kun med slangesettet inkludert i leveransen

- Vanntilkoblingen må oppfylle kravene i de tekniske dataene, samt lokale og nasjonale forskrifter.
- Vanntilkoblingen må være sikret mot tilbakeslag.
- Vanntilkoblingen må være utstyrt med en stengeventil og kontrollerbar tilbakeslagsventil med oppstrøms filter. Filteret må kunne tas ut for rengjøring.
- Vann må ikke tas fra husets avkalkingsanlegg.
- Filter med minst 100 masker/tommer (UL)

### 6.3.2 Registrere vannhardheten med målestrimler



#### LES DETTE

#### Maskinskader på grunn av forkalkning

Hvis vannhardheten er stilt inn feil, kan kaffemaskinen forkalke. Kalkavleiringer kan skade kaffemaskinen.

- Mål vannhardheten under igangkjøringen. Still deretter inn den målte vannhardheten i menyen Idriftssetting.

Hardhetsnivået til vannet som brukes bestemmer kapasiteten til vannfilteret. Hvis hardhetsnivået er kjent i maskinens program, blir den riktige forespørselen om filterendring automatisk gjort.

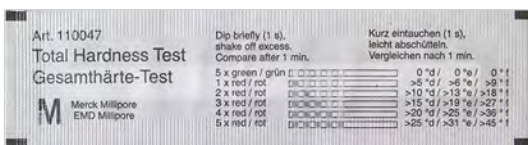

Pakket vannhardhetsmålestrimmel

- Pakk ut målestrimmelen.

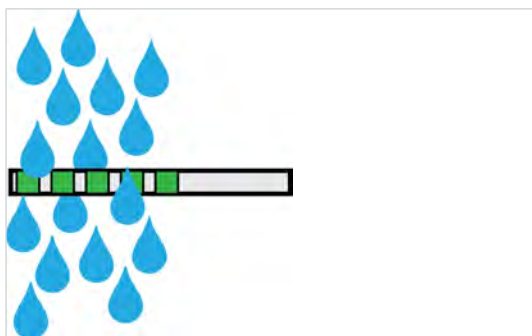

- Senk målestrimmelen ned i vannet for 1 sek.

- Rist litt av målestrimmelen.



⇒ Målestrimmelen blir misfarget.

- Les av hardhetsnivået etter ett minutt. Hardhetsnivået tilsvarer antall felt som er farget rødt.
- Skriv inn måleresultatet i vedlikeholdsmenyen til maskinens Vanninnstillinger.

Hardhetsgrad	Resultat på målebåndet	Vannhardhet
1	1 x rødt	>5° dH/>6°e/>9°FH
2	2 x rødt	>10° dH/>13°e/>18°FH
3	3 x rødt	>15° dH/>19°e/>27°FH
4	4 x rødt	>20° dH/>25°e/>36°FH
5	5 x rødt	>25° dH/>31°e/>45°FH

Kapasitet Claris-vannfilter



Hardhetsgrad	1	2	3	4	5
Filtervolum	500 l	300 l	200 l	150 l	100 l
Bruksvarighet i måneder	10	8	6	4	2

### 6.3.3 Vannkvalitet

Hardhetsgrad:	4–8° dH GH (tyske hardhetsgrader) 7–14° fH GH (franske hardhetsgrader) 4,2-8,3 GPG 70–140 ppm (mg/l)
Karbonathardhet	3–6° dH KH / 50–105 ppm (mg/l)
Surhetsgrad/pH-verdi	6,5–7,5 pH
Klorinnhold	< 0,5 mg/l
Kloridinnhold	< 30 mg/l
TDS (total desolved solids)	30–150 ppm (mg/l)
Elektrisk ledeevne (målt)	50–200 µS/cm (mikrosiemens)
Jerninnhold	< 0,3 mg/l

- Farge: klar
- Smak: frisk og ren smak
- Lukt: uten merkbar lukt
- Ingen rustpartikler i vannet
- Omvendt osmose: Vannet må ha en oppløst fettstoffandel på minst 30–50 ppm (30–50 mg/l) for å unngå overfylling av trakteren.

#### Vurdering av korrosjonsfare

Følgende formler kan brukes til vurderingen:

Beregnet ledeevne = målt ledeevne [µS/cm] – (målt hardhetsgrad [° dH GH] x konstant)

- Målt ledeevne i µS/cm
- Målt hardhetsgrad i dH GH
- Konstant = 30 [µS/cm]/[° dH GH]

Beregnet ledeevne	Korrosjonsfare
<200 µS/cm	lav
200 – 500 µS/cm	økt
>500 µS/cm	stor

#### Beregningseksempel:

- Målt ledeevne 700 µS/cm
- Målt hardhetsgrad 18 dH GH
- Beregnet ledeevne = 700 µS/cm – (18 x 30 µS/cm) = 160 µS/cm

Resultatet av beregningen er 160 µS/cm og betyr lav korrosjonsfare.

### 6.3.4 Vannavløp

- Utløpsslange: D = 20 mm, L = 2000 mm

- Tilkobling til dypereliggende vannlås

## 7 FYLLE PÅ OG TØMME

### 7.1 Fyll på kaffebønner



#### ADVARSEL

##### Fare for personskader

Hvis det kommer gjenstander inn i bønnebeholderen eller i kvernen, kan splinter slynges ut og forårsake personskader.

- Ikke før gjenstander inn i bønnebeholderen eller kvernen.



#### LES DETTE

##### Dårlig drikke kvalitet

Oljen i kaffebønnene setter seg på innsiden av bønnebeholderen som tynn oljefilm. Denne oljeavleiringen blir fort gammel og har negativ innvirkning på smaken på drikkene.

- Fjern oljefilmen på innsiden av bønnebeholderen daglig.
- Bruk en tør klut eller en klut som er fuktet med rent vann.
- Ikke bruk rengjøringsmidler, da disse vil forandre kaffesmaken.



Fyll kaffebønner i bønnebeholderen.  
Fyll pulver som er egnet for automater i pulverbeholderen.



1. Løft av lokket på bønnebeholderen.



3. Sett på lokket.



2. Fyll på kaffebønner.

## 7.2 Fylle på pulver



1. Løft av lokket på pulverbeholderen.



3. Sett på lokket.



2. Fyll på pulver som er egnet for automater.

## 7.3 Fyll på kjøleenheten



### FORSIKTIG

#### Bakterier i råmelk

Bakterier i råmelken kan utgjøre en helsefare.

- a) Bruk derfor ikke råmelk.
- b) Bruk bare pasteurisert melk eller UHT-melk.



### LES DETTE

#### Maskinskader

Bruk av feil væske kan skade maskinen.

- a) Hell bare melk i melkebeholderen.
- b) Bruk vann og et mildt rengjøringsmiddel til rengjøring av melkebeholderen.



## LES DETTE

### Bedervet melk

Utilstrekkelig kjøling eller hygiene kan ødelegge melken.

- a) Bruk kun forkjølt melk (2-5 °C).
- b) Melken skal bare lagres i kjøleenheten under drift. Lagre melken i et kjøleskap utenfor driftstiden, som for eksempel om natten.
- c) Rengjør maskinen og kjøleenheten én gang om dagen.
- d) Pass på at hendene dine er rene før du tar på sugeslangen, innsiden av melkebeholderen og melkebeholderdekselet, eller bruk engangshansker.
- e) Beholderdekselet med sugeslangen skal bare legges på rene overflater.



Etter en rengjøring, eller etter en oppfylling, blir melkesystemet klargjort halvautomatisk. Følg instruksjonene i hendelsesmeldingene. Tilgangen til hendelsesmeldingene er via dashbordet.

### 7.3.1 Kjøleenhet SU05



1. Åpne døren.



2. Slå på kjøleenheten.



⇒ Den aktuelle kjøleromstemperaturen vises.

3. Ta av lokket på melkebeholderen og sugeslangen og legg det på en ren overflate.
4. Fyll beholderen med maks. 5 l avkjølt melk.
5. Sett på lokket til melkebeholderen.
6. Skyv melkebeholderen helt inn i kjølerommet.



7. Lukk døren.

### 7.3.2 Kjøleenhet SU12/UT12

1. Åpne døren.



2. Slå på kjøleenheten.

⇒ Den aktuelle kjøleromstemperaturen vises.



3. Trekk melkebeholderen ut kun så langt at hele skyvedekselet på beholderlokket er synlig.



4. Skyv skyvedekselet bakover.

5. Fyll melkebeholderen med avkjølt melk.



6. Lukk skyvedekselet.



7. Skyv melkebeholderen helt inn i kjølerommet.



8. Lukk døren.

### 7.4 Fylle Flavor Station FS EC



Bryteren for innkobling av Flavor Station er inne i maskinen, på venstre side av bakveggen.

1. Lås opp Flavor Station med nøkkelen.



2. Trykk på frigjøringsknappen, og åpne Flavor Station.

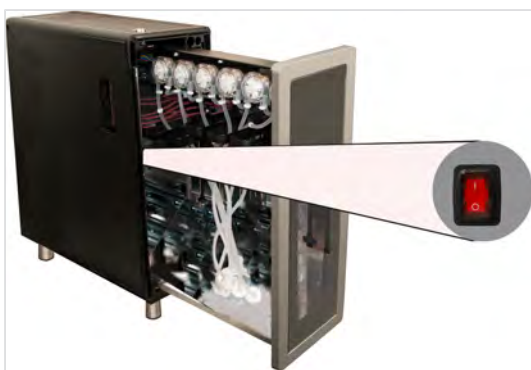

3. Slå på Flavor Station.



4. Trekk opp flaskeholderen.

5. Sett flaskene i Flavor Station.



6. Trekk flaskeholderen nedover.

7. Skyv slangekoblingen på slangen oppover.



8. Stikk slangen ned i flasken.

9. Skyv slangekoblingen inn øverst i flasken.

10. Lukk Flavor Station.

## 7.5 Stille inn malingsgrad



### ADVARSEL

#### Fare for personskader

Hvis det kommer gjenstander inn i bønnebeholderen eller i kvernen, kan splinter slynges ut og forårsake personskader.

a) Ikke før gjenstander inn i bønnebeholderen eller kvernen.



Kverninnstillingsnøkkel (560.0003.876)



Endring av malingsgraden påvirker kaffemengden. Kvernene må derfor kalibreres etter at malingsgraden er stilt inn.

Ved behov kan malingsgraden stilles inn trinnvis for hver kvern.

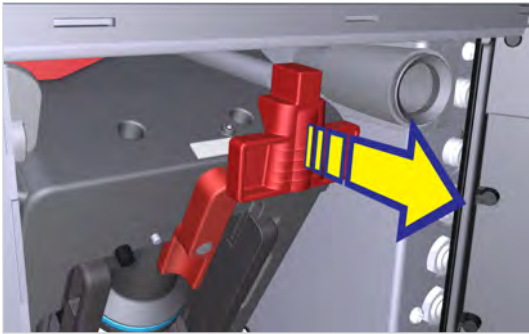

1. Skyv skyvelåsen framover til den stopper.



2. Ta bønnebeholderen opp og ut.



3. Still inn malingsgraden med kverninnstillingsnøkkelen ved behov.

⇒ Vri mot klokkeretningen for finere maling.

⇒ Vri med klokkeretningen for grovere maling.

4. Kontroller malingen og korriger den ved behov.

⇒ +2: svært grov / 0: normal / -2: svært fin



5. Sett på bønnebeholderen.

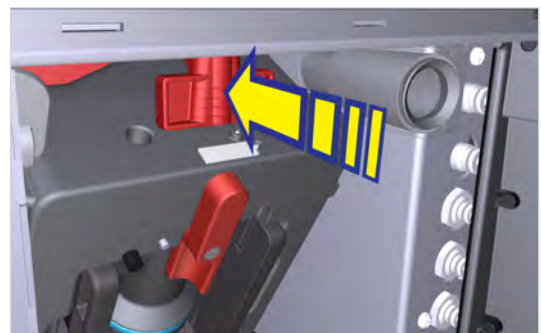

6. Skyv skyvelåsen helt inn til den stopper.



## LES DETTE

### Funksjonsbegrensning

Hvis bønne- og pulverbeholderen ikke er låst på riktig måte, kan det gå ut over funksjonen til kaffemaskinen og kvaliteten på produktet.

a) Skyv låsen helt inn til den stopper.



## 7.6 Tømme bønnebeholderen

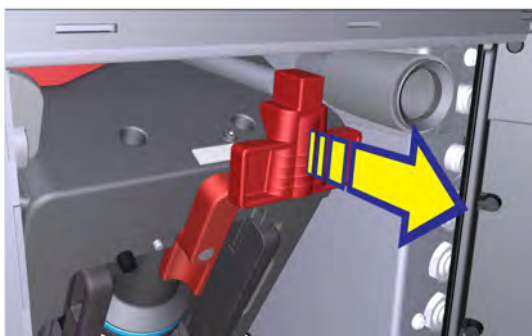

1. Skyv skyvelåsen framover til den stopper.



2. Ta bønnebeholderen opp og ut.

3. Tøm, rengjør og tørk bønnebeholderen.

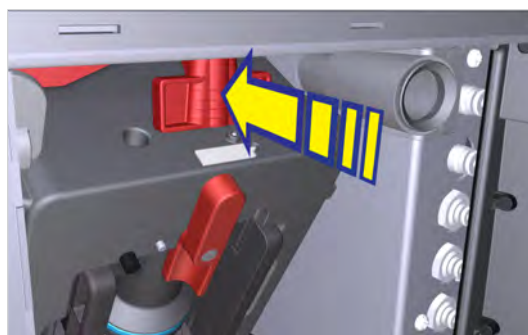

4. Skyv skyvelåsen helt inn til den stopper.



### LES DETTE

#### Funksjonsbegrensning

Hvis bønne- og pulverbeholderen ikke er låst på riktig måte, kan det gå ut over funksjonen til kaffemaskinen og kvaliteten på produktet.

- a) Skyv låsen helt inn til den stopper.

## 7.7 Tømme pulverbeholderen



### FORSIKTIG

#### Kuttskader/klemskader

Transportmekanismen for pulverbeholderen kan forårsake kutt- eller klemskader.

- a) Rengjør pulverbeholderen forsiktig.



### LES DETTE

#### Tilsmussing på grunn av pulver

Det kan falle pulver ut av pulverbeholderen.

- a) Pulverbeholderen skal alltid transporteres stående og lukket.

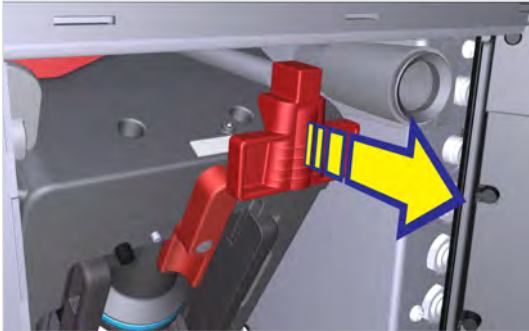

1. Skyv skyvelåsen framover til den stopper.



4. Sett på pulverbeholderen.



2. Ta pulverbeholderen opp og ut.

3. Tøm, rengjør og tørk pulverbeholderen.

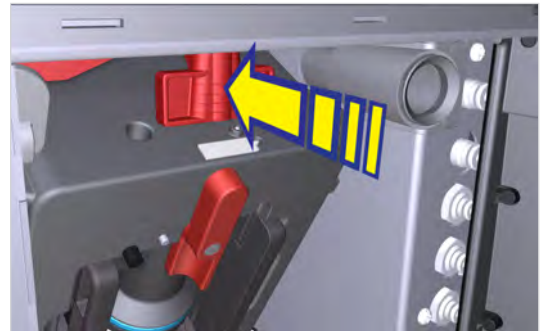

5. Skyv skyvelåsen helt inn til den stopper.



## LES DETTE

### Funksjonsbegrensning

Hvis bønne- og pulverbeholderen ikke er låst på riktig måte, kan det gå ut over funksjonen til kaffemaskinen og kvaliteten på produktet.

- a) Skyv låsen helt inn til den stopper.

## 7.8 Tøm grutbeholderen



## LES DETTE

### Muggdannelse

Kafferester kan forårsake muggdannelse.

- a) Tøm og rengjør grutbeholderen minst én gang daglig.

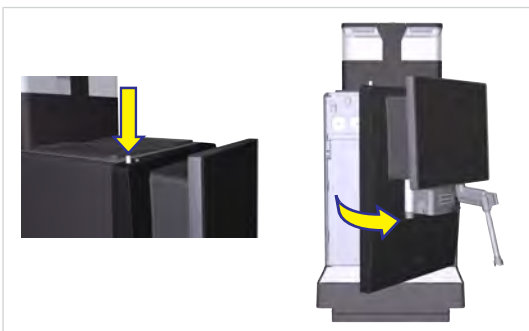

1. Åpne døren til kaffemaskinen.

⇒ På brukergrensesnittet vises meldingen Dør åpen.

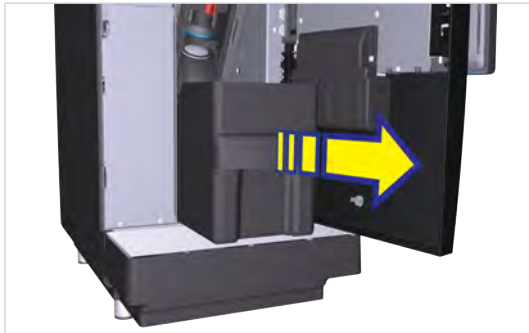

2. Ta ut grutbeholderen.

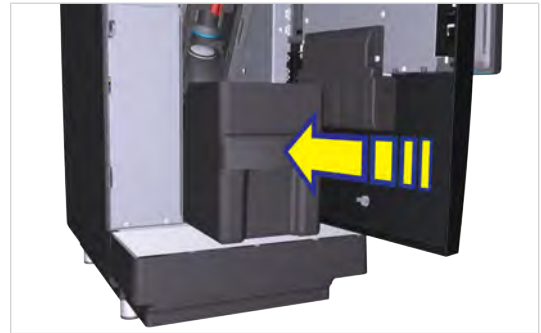

4. Sett inn grutbeholderen, og lukk døren.



3. Tøm grutbeholderen, rengjør og tørk den.

## 7.9 Tøm dryppskålen



Rengjør dryppskålen hvis det vises en melding på betjeningsenheten.



### LES DETTE

#### Feil håndtering

Væske kan lekke fra dryppskålen.

a) Transporter og tøm dryppskålen forsiktig.

✓ Meldingen Dryppskål full vises på betjeningsenheten.



1. Trekk ut dryppskålen.



2. Fjern dryppgitteret.

3. Tøm dryppskålen.

4. Rengjør og tørk dryppskålen og dryppgitteret.

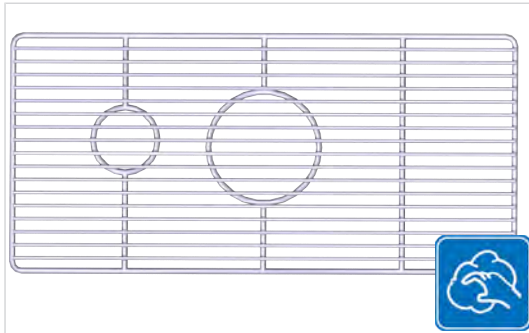

5. Legg dryppgitteret på dryppskålen.
6. Skyv dryppskålen inn i maskinen.



7. Trykk på Bekreft.



## 7.10 Tømme kjøleenhet



### LES DETTE

#### Bedervet melk

Utilstrekkelig kjøling eller hygiene kan ødelegge melken.

- a) Bruk kun forkjølt melk (2-5 °C).
- b) Melken skal bare lagres i kjøleenheten under drift. Lagre melken i et kjøleskap utenfor driftstiden, som for eksempel om natten.
- c) Rengjør maskinen og kjøleenheten én gang om dagen.
- d) Pass på at hendene dine er rene før du tar på sugeslangen, innsiden av melkebeholderen og melkebeholderdekselet, eller bruk engangshansker.
- e) Beholderdekselet med sugeslangen skal bare legges på rene overflater.



### LES DETTE

#### Blokkering i melkesystemet

Fibre fra uegnede rengjøringskluter kan havne i melkesystemet og forårsake en blokkering. Det kan føre til maskinskader.

- a) Bruk en mikrofiberklut til å rengjøre melkebeholderen.

### 7.10.1 Kjøleenhet SU05



1. Åpne døren.

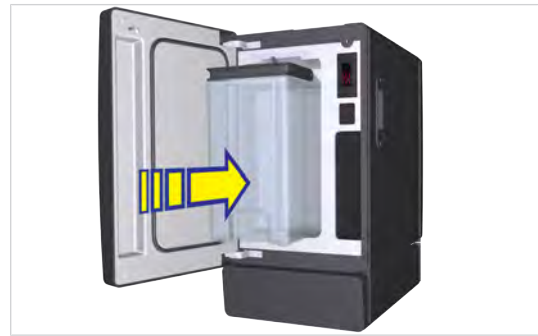

5. Sett inn den rengjorte melkebeholderen.



2. Trekk ut melkebeholderen.

3. Lagre melken i kjøleskapet eller kasser den om nødvendig.



6. Slå av kjøleenheten når den ikke lenger brukes. La døren på den avslåtte kjøleenheten stå på gløtt for å unngå at det dannes lukt innvendig.



4. Rengjør melkebeholderen, melkeførende deler og kjølerommet.

### 7.10.2 Kjøleenhet SU12/UT12

1. Åpne døren.



2. Trekk ut melkebeholderen.
3. Lagre melken i kjøleskapet eller kasser den om nødvendig.
4. Rengjør melkebeholderen, lokket på melkebeholderen, vendeadapteren, sugeslangene og kjølerommet.



5. Sett inn den rengjorte melkebeholderen.



6. Slå av kjøleenheten når den ikke lenger brukes.



7. La døren på den avslåtte kjøleenheten stå på gløtt for å unngå at det dannes lukt innvendig.

## 8 TAPPE DRIKKER



### ADVARSEL

#### Fare for skålding

Varme drikker kan forårsake skålding.

- a) Vær forsiktig med varme drikker.
- b) Bruk kun egnede drikkebegre.

### 8.1 Tappe drikker med Quick Select

1. Sett et egnet drikkekar under utløpet.



2. Velg et produkt.

⇒ Produktforhåndsvisningen vises.

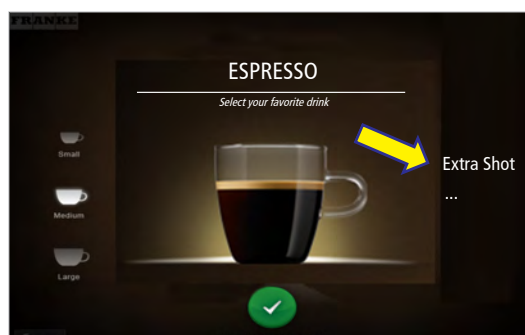

3. Velg produktvalg.

4. Start tilberedningen med den grønne tasten.

⇒ Drikken tilberedes.



⇒ Produktvalget vises så snart produktet er tilberedt.

### 8.2 Tappe drikker med Cash Register



Når du tapper flere produkter etter hverandre, må du passe på følgende:

- a) Ha tilstrekkelig med drikkekar klare.
- b) Du kan fortløpende registrere nye produkter på ventelisten under tilberedningen.
- c) Du kan velge og slette produkter på ventelisten.

1. Sett et egnet drikkekar under utløpet.





2. Velg produkttilvalg.



4. Registrer eventuelt flere produkter på ventelisten.

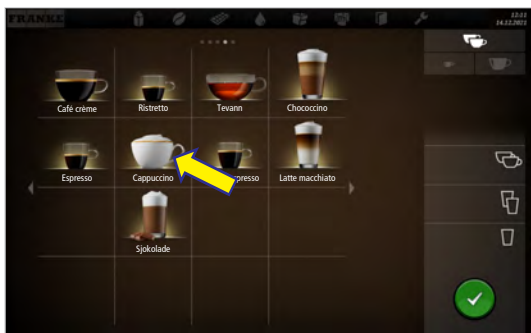

3. Velg produkt.

⇒ Tilberedningen starter.

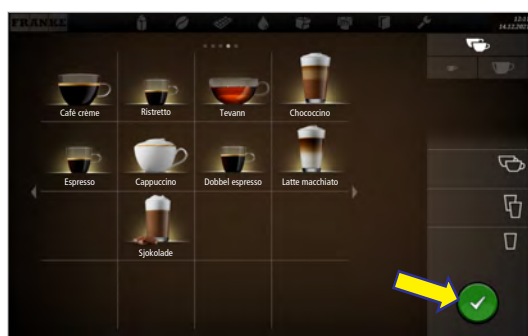

5. Start tilberedningen av produktene på ventelisten med den grønne tasten.

⇒ Neste tilberedning starter.

⇒ Produktvalget vises.

⇒ Alle produktene er tilberedt.

## 8.3 Tappe drikker med malt kaffe



Det kan kun brukes malt kaffe. Løselig kaffe laget av tørket kaffeekstrakt kan ikke brukes.

1. Sett et egnet drikkekar under utløpet.

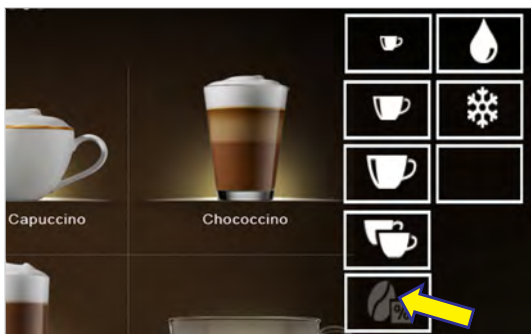

2. Trykk tasten for Koffeinfri kaffe.



⇒ Tasten for Koffeinfri kaffe tennes.

⇒ Denne meldingen vises.



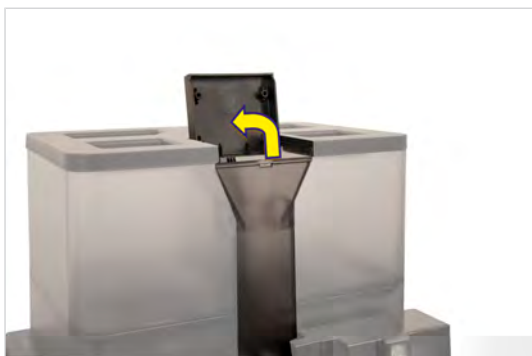

3. Åpne innkastklaffen.
4. Fyll på pulver.



5. Lukk innkastklaffen.
6. Bekreft melding med Ok.
  - ⇒ Tilberedningen starter.
  - ⇒ Produktvalget vises.
  - ⇒ Produktet er tilberedt.

## 8.4 Tappe varmt vann



Du kan til enhver tid stanse varmtvannsutløpet ved å trykke på avbryt-tasten.

### Beispiel: Quick Select



1. Sett et egnet drikkekar under varmtvannsutløpet.

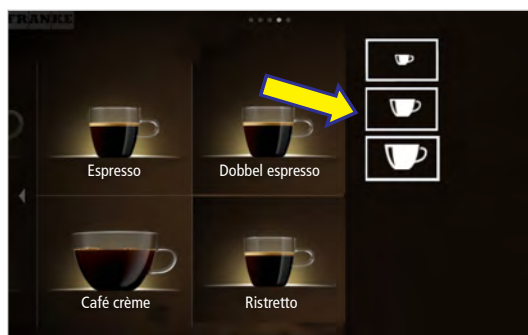

3. Velg koppstørrelse.
  - ⇒ Varmtvannsutløpet starter og slutter etter utløpssyklusen.



2. Velg Tevann.

## 8.5 Damputløp (Autosteam/Autosteam Pro)



Autosteam egner seg til manuell oppvarming og skumming av melk samt til oppvarming av andre drikker.



Med funksjonen fordampning fjernes kondensvannet fra damplansen.

1. Fordampningsknapp  trykkes på.
2. Sett et egnet kar under damplansen.

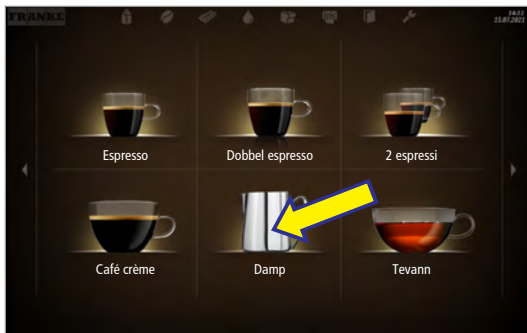

3. Velg Damputløp.  
⇒ Damputløpet starter opp.

- ⇒ Damputløpet avsluttes automatisk når drikken din har nådd valgt temperatur.
- ⇒ Drikkoversikten vises.



4. Trykk ev. på Avbryt-tasten for å avslutte damputløpet.

5. Fordampningsknapp  trykkes på.

## 8.6 Tappe drikke med touchpad



Touchpad er en betjeningshjelp for rullestolbrukere.

1. Sett et egnet drikkekar under utløpet.

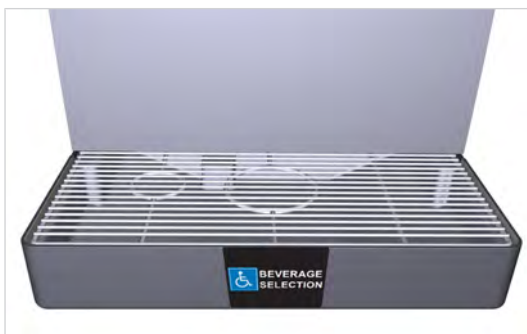

2. Beveg musepekeren til ønsket sted på skjermen ved hjelp av touchpad.

3. Berør touchpad én gang.  
⇒ Kaffemaskinen utfører ønsket handling.

## 9 RENGJØRING

### 9.1 Innledning

Perfekt kaffenytelse forutsetter at kaffemaskinen, kjøleenheten og Flavor Station (ekstrautstyr) er perfekt rengjort. Forbedre produktkvaliteten! Rengjør kaffemaskinen og tilleggsapparater minst én gang daglig, og oftere ved behov.

Den automatiske rengjøringen inkluderer rengjøring av kaffemaskinen, kjøleenheten og Flavor Station (hvis montert).



#### LES DETTE

##### Skitne komponenter

Skitne komponenter kan ha negativ innvirkning på maskinens funksjon og kvaliteten på drikken.

- a) Rengjør de avtakbare komponentene med 5-trinnsmetoden.



Kaffemaskinens, kjøleenhetens, CleanMasters og Flavor Stationens (ekstrautstyr) avtakbare komponenter tåler ikke oppvaskmaskin.



Skyllingen erstatter ikke den daglige rengjøringen! En rengjøring er nødvendig for å fjerne rester i kaffe- og melkesystemet.

Maskinen skyller automatisk etter bestemte tidsintervaller samt ved inn- og utkobling.

### 9.2 Nødvendig rengjøringstilbehør

- Rengjøringstabletter
- Mikrofiberklut
- Rengjøringspensel
- Børstesett
- Rengjøringsflaske (for kjøleenhet / Flavor Station med EC)
- Utløpsrengjøringsenhet (hvis varmtvannet også kommer fra det sentrale utløpet)

### 9.3 5-trinnsmetode



Rengjør de avtakbare komponentene i kaffemaskinen med 5-trinnsmetoden. Displayet viser deg de avtakbare komponentene under rengjøringen.



#### LES DETTE

##### Rengjøring av kjøleenhetens beholdere og tilbehør

Rengjør beholderne og tilbehøret, som lokk, sugeslange, sugedyser osv., med 5-trinns metoden.

1. Fjern grovt smuss med en pensel eller børste.
2. Legg komponentene i bløt i varmt vann med mildt rengjøringsmiddel.
3. Vask komponentene.
4. Skyll komponentene grundig.
5. Tørk komponentene.

### Rengjøring for hånd i tillegg

- Innsiden av døren og dørtetningen på kjøleenheten
- De innvendige flatene og hyllene (hvis utstyrt) i kjølerommet

## 9.4 Start rengjøring

### 9.4.1 Start rengjøring i menyen Start rengjøring og vedlikehold



#### ADVARSEL

##### Fare for skålding

Under rengjøring siver det ut varme væsker og damp som kan føre til skålding.

- Ikke vær i nærheten av utløpene under denne prosessen.



Etter rengjøringen går maskinen enten tilbake til vedlikeholds nivået eller inn i energisparemodus. Service-teknikeren kan stille inn ønsket valg for deg.



1. Trykk på Franke-logoen.

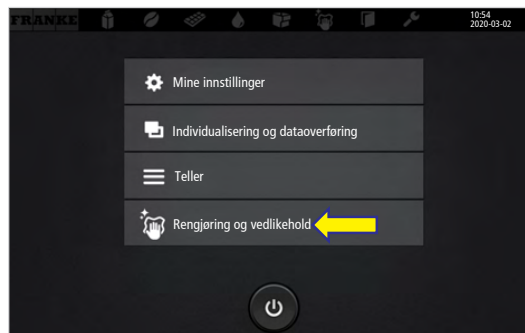

4. Velg Rengjøring og Vedlikehold.



2. Legg inn PIN-koden. **PIN-koder [ 57 ]**

3. Trykk på OK.



5. Velg Rengjøre kaffemaskinen.

6. Bekreft meldingen med Ja for å starte rengjøringen.

7. Følg anvisningene i brukergrensenettet, og bekreft utførte arbeidstrinn med Videre.

⇒ Maskinen viser neste trinn.



8. Hold klar innretningen for utløpsrengjøring (hvis tilgjengelig) og sett den under det utkjørte utløpet først etter forespørselen.
  9. Følg anvisningene i brukergrensenettet, og bekreft utførte arbeidstrinn med Videre.
- ⇒ Maskinen viser neste trinn.

## 9.5 Rengjøre strålerregulator



1. Fjern strålerregulatoren for varmtvann med verktøy, og fjern kalk.

2. Skru inn den rengjorte strålerregulatoren igjen.

## 9.6 Rengjør ukentlig



Rengjør komponentene i maskinen som er oppført i dette kapittelet minst en gang i uken, i tillegg til den daglige rengjøringsprosessen. Rengjør maskinen umiddelbart hvis du merker skitt. Se rengjøringsinstruksjonene.

### 9.6.1 Rengjøring av maskinens overflate

1. Rengjør maskinoverflaten med en fuktig klut.
2. Bruk et mildt rengjøringsmiddel ved behov.  
**LES DETTE! Ikke bruk skuremidler.**

### 9.6.2 Rengjøring av bønne- og pulverbeholderen



#### **FORSIKTIG**

#### **Mugg**

Fuktighet i bønnebeholderen kan føre til muggdannelse.

- a) Ikke la bønnebeholderen komme i direkte kontakt med vann.
- b) Bruk kun en lett fuktet klut til rengjøringen.
- c) Sørg for at bønnebeholderen er helt tørr før den settes på.



## FORSIKTIG

### Kuttskader/klemskader

Transportmekanismen for pulverbeholderen kan forårsake kutt- eller klemskader.

a) Rengjør pulverbeholderen forsiktig.

- ✓ Bruk en tørr klut eller en klut bare fuktet med vann
- ✓ Bruk ikke rengjøringsmidler, da disse vil forandre kaffesmaken.

1. Åpne døren til kaffemaskinen.

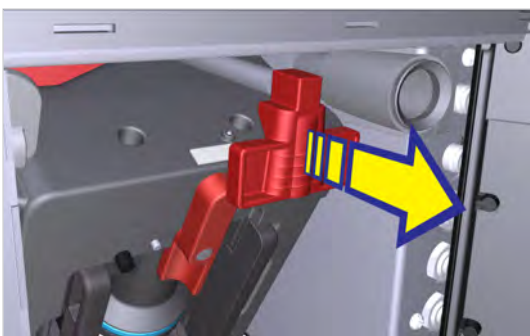

2. Skyv skyvelåsen framover til den stopper.



3. Ta bønnebeholderen opp og ut.

4. Tøm bønne- og pulverbeholderen (om aktuelt).

5. Fjern oljefilmen på innsiden av bønnebeholderen med en klut.

6. Rengjør pulverbeholderen med en klut. Bruk oppvaskmiddel ved behov. Tørk av pulverbeholderen med en tørr klut.



7. Sett på bønnebeholderen og pulverbeholderen (om aktuelt).

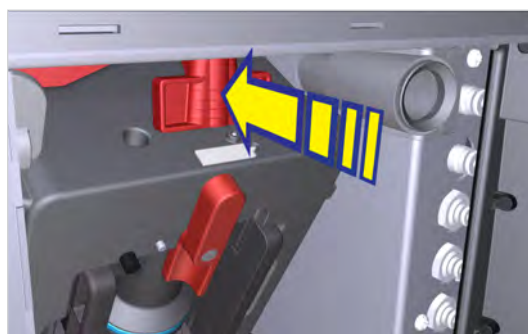

8. Skyv skyvelåsen helt inn til den stopper.

9. Lukk døren.

### 9.6.3 Rengjøre skjermen



1. Trykk på Franke-logoen.



2. Legg inn PIN-koden. **PIN-koder** [► 57]

3. Trykk på OK.

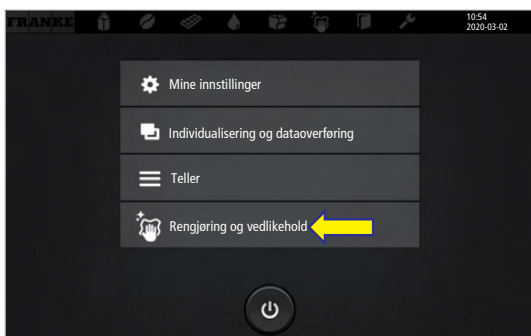

4. Velg Rengjøring og Vedlikehold.

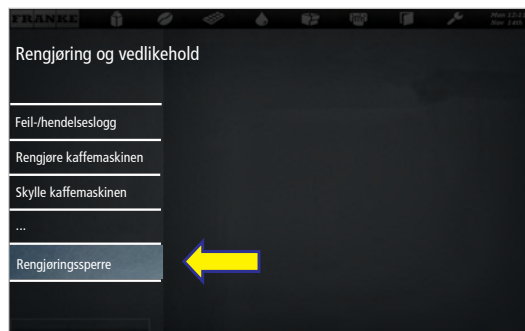

5. Velg Rengjørings Sperre.

⇒ Brukergrensenittet er sperret i 20 sekunder.

6. Rengjøre skjermen

⇒ Vedlikeholds nivået vises.

## 9.7 Bytte vannfilter



### FORSIKTIG

#### Helsefare på grunn av algedannelse

For lang bruk av vannfilteret kan føre til algedannelse.

a) Bytt ut vannfilteret når maskinen ber deg om det.



1. Trykk på Franke-logoen.

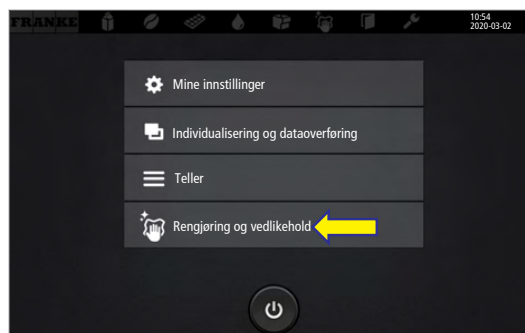

4. Velg Rengjøring og Vedlikehold.



2. Legg inn PIN-koden. **PIN-koder [▶ 57]**

3. Trykk på OK.

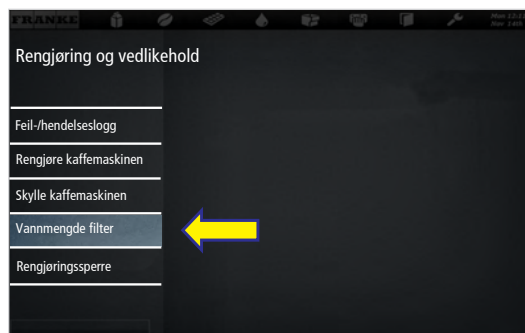

5. Velg Vannmengde filter.





⇒ Det veiledede filterbyttet startes.

6. Følg anvisningene i brukergrensenittet, og bekreft utførte arbeidstrinn med VidereNeste.

⇒ Maskinen viser neste trinn.

⇒ Filterskiftet er avsluttet.

7. Kast vannfilteret. **Kassere deler** [▶ 84]

## 9.8 Skulle kaffemaskinen



### ADVARSEL

#### Fare for skålding

Under skylking kommer det ut varmt vann.

- Ikke vær i nærheten av utløpene under denne prosessen.
- Ikke sett noe på dryppgitteret.
- VED SKÅLDING: Avkjøl skaden omgående og ta kontakt med lege hvis skaden er alvorlig.



Skyllingen erstatter ikke den daglige rengjøringen! En rengjøring er nødvendig for å fjerne rester i kaffe- og melkesystemet.

Maskinen skyller automatisk etter bestemte tidsintervaller samt ved inn- og utkobling.



1. Trykk på Franke-logoen.

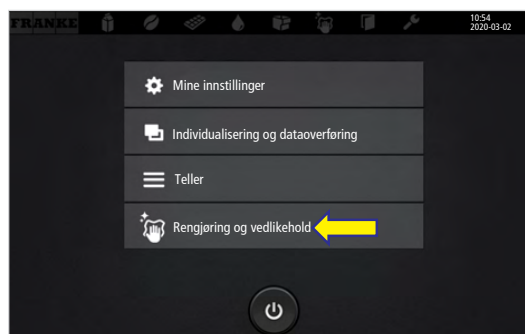

4. Velg Rengjøring og Vedlikehold.



2. Legg inn PIN-koden. **PIN-koder** [▶ 57]

3. Trykk på OK.



5. Berør Skulle kaffemaskin og bekreft.

⇒ Kaffemaskinen skylles.



## 10 KONFIGURERE

### 10.1 Åpne vedlikeholdsnivå



1. Trykk på Franke-logoen.



2. Legg inn PIN-koden. **PIN-koder [ 57 ]**

3. Trykk på OK.

### 10.2 PIN-koder

Fra fabrikk er standard-PIN-koder tildelt:

	Eier	Spesialist	Operatør
Standard-PIN	1111	2222	7777
Egen PIN	...	...	...

PIN-kodene for de låste produktene og På/Av maskin kan du se og endre i menyen Mine innstillinger > Rettighetsstyring i rollen som eier.

### 10.3 Menytre for Mine innstillinger

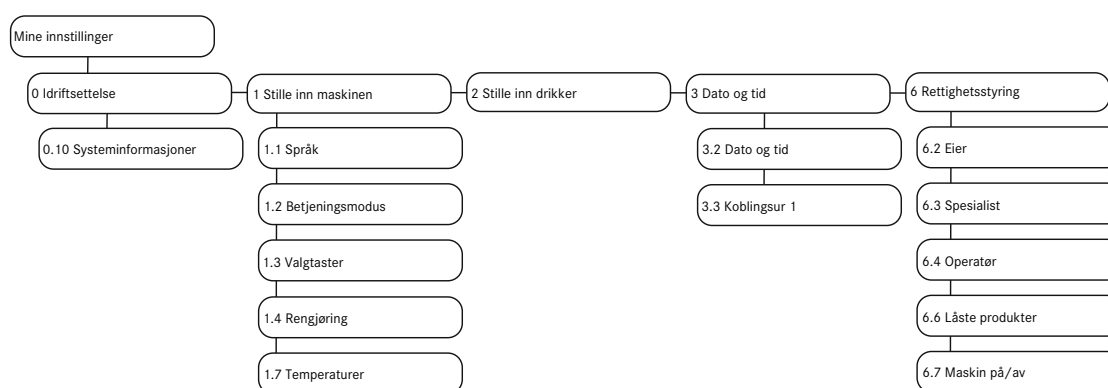

Avhengig av hvordan maskinen er konfigurert, kan det hende at noen meny punkter ikke vises.

## 10.4 Inntastingsmetoder

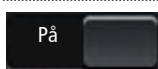

Trykk lett på bryteren for å koble mellom Ja/Nei eller På/Av. Den synlige verdien er aktiv.

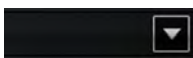

Trykk lett på pilen for å vise utvalget og velge ekstrautstyr.

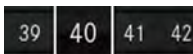

Dra i skalaen for å stille inn parametere. Den innrammede verdien er aktiv.



Trykk lett på tastaturet for å legge inn tekst eller tall.



Trykk lett på knappen for å utføre passende innstillingstrinn, som f.eks. Start, Test.

## 10.5 Mine innstillinger

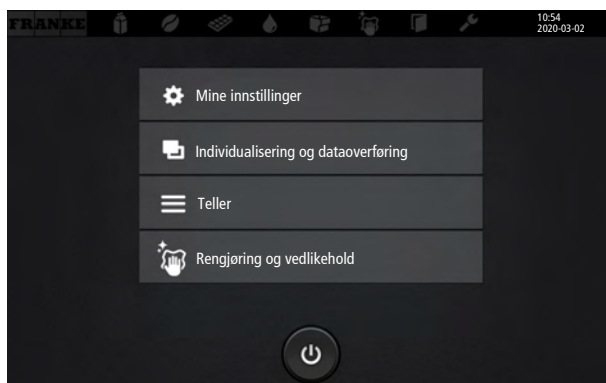

### 10.5.1 Meny 0 Idriftsettelse

#### Menypunkt 0.10 Systeminformasjon



Her finner du opplysninger om maskin- og programvareversjonene til maskinen samt konfigurasjonen.

## 10.5.2 Meny 1 Stille inn maskinen

### Menypunkt 1.1 Språk

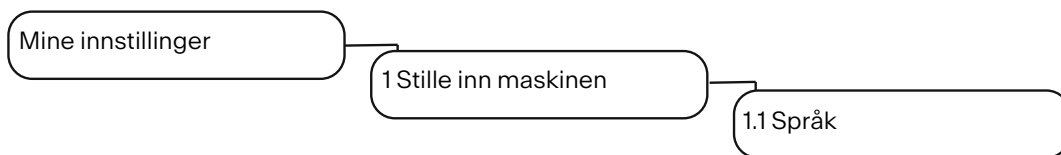

Parameter	Verdiområde	Anmerkninger
Velg språk	de, en, fr, bg, cs, da, es, es-US, et, fi, fr-CA, hr, hu, it, ja, ko, lt, lv, nl, no, pl, pt-BR, ro, ru, sk, sl, sr, sv, tr, th, uk, zh-CN, zh-TW, ar	Språket skiftes med én gang i brukergrensesnittet

### Menypunkt 1.2 Betjeningsmodus

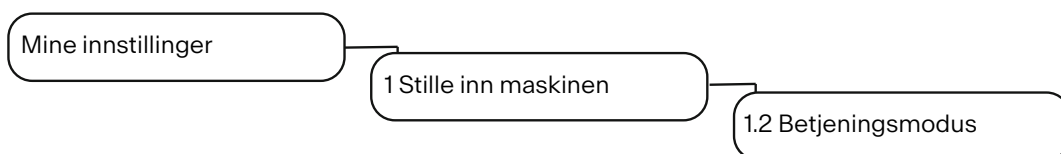

### Betjeningsmodus

Bruksscenario > Betjent

Parameter	Verdiområde	Anmerkninger
Brukssituasjon	- Betjent - (Selvbetjening)	
Produkter per side	- 4 - 9 - 16	- Antall produkter som vises samtidig - Standard: 4
Presentasjon	- Fotorealistisk - Tegnet	Standard: Fotorealistisk
Automatisk modus	- Ja - Nei	- Ja: Alle forvalgte produkter leveres ut uten noen ytterligere tastetrykk - Nei: Hvert produkt må utløses med Start-tasten - Standard: Nei
Pause mellom produkter	1-10 sekunder	- Viser når Automatisk modus er aktivert - Trinnbredde: 1
Visning av traktetid	- Ja - Nei	

Parameter	Verdiområde	Anmerkninger
Dampe ut damplanse	<ul style="list-style-type: none"> <li>- Ja</li> <li>- Nei</li> </ul>	Standard: Nei

### Bruksscenario > Selvbetjening

Parameter	Verdiområde	Anmerkninger
Brukssituasjon	<ul style="list-style-type: none"> <li>- Selvbetjening</li> <li>- (Betjent)</li> </ul>	
Betjeningsmodus	<ul style="list-style-type: none"> <li>- Quick Select</li> <li>- Inspire Me</li> </ul>	<ul style="list-style-type: none"> <li>- Standard: Quick Select</li> <li>- Ved bruksscenario Selvbetjening kan det velges mellom Quick Select og Inspire Me (Inspire Me ikke tilgjengelig for A400).</li> </ul>
Produkter per side	<ul style="list-style-type: none"> <li>- 6</li> <li>- 12</li> <li>- 20</li> </ul>	<ul style="list-style-type: none"> <li>- Antall produkter som vises samtidig</li> <li>- Standard: Avhengig av kaffemaschinen</li> </ul>
Tilpasse drikker	<ul style="list-style-type: none"> <li>- Ja</li> <li>- Nei</li> </ul>	<ul style="list-style-type: none"> <li>- Selvbetjeningskunder kan tilpasse valgt drikke iht. tilordningen av valgtastene</li> <li>- Standard: Nei</li> </ul>
Kundebilder	<ul style="list-style-type: none"> <li>- Ja</li> <li>- Nei</li> </ul>	<ul style="list-style-type: none"> <li>- Aktivere kundespesifikke bilder</li> <li>- For bruksscenario Selvbetjening, betjeningsmodus Quick Select</li> <li>- Standard: Nei</li> </ul>

### Bruksscenario > Individualisert

Parameter	Verdiområde	Anmerkninger
Betjeningsmodus	Individualisert	Hvis det ble importert en konfigurasjon i Individuell betjeningsmodus (Advanced Mode), kan det ikke konfigureres noen ting under menypunktet 1.2 Betjeningsmodus.

### Valgmuligheter

Parameter	Verdiområde	Anmerkninger
Låste produkter	<ul style="list-style-type: none"> <li>- Ja</li> <li>- Nei</li> </ul>	<ul style="list-style-type: none"> <li>- Med ekstrautstyret Låste produkter kan utvalgte produkter sperres</li> <li>- Låste produkter kan bare tilberedes etter inntasting av en PIN-kode (se Meny 6 Rettighetsstyring)</li> <li>- Standard: Nei</li> </ul>
Skjul avbryt-tast	<ul style="list-style-type: none"> <li>- Ja</li> <li>- Nei</li> </ul>	<ul style="list-style-type: none"> <li>- Vis tasten for å avbryte produktet</li> <li>- Standard: Nei</li> </ul>
Akustisk signal når produktet tilberedes	<ul style="list-style-type: none"> <li>- Ja</li> <li>- Nei</li> </ul>	Piper når produktet er ferdig tilberedt
Akustisk signal ved feilmeldinger	<ul style="list-style-type: none"> <li>- Ja</li> <li>- Nei</li> </ul>	Piper hvert tredje sekund når ressurs mangler

### Stille inn skjermbilde

Parameter	Verdiområde	Anmerkninger
Lysst. displ.	15–100 %	Standard: 85 %

### Menypunkt 1.3 Valgknapper

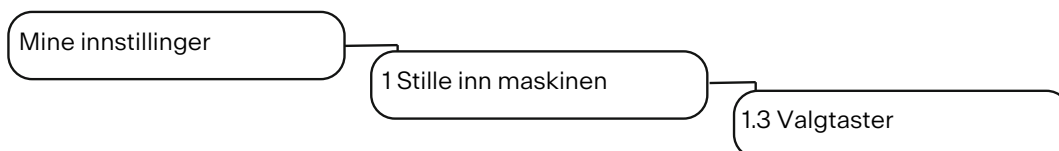

Parameter	Verdiområde	Anmerkninger
Produkttilvalg	<ul style="list-style-type: none"> <li>– Small</li> <li>– Medium</li> <li>– Large</li> <li>– 2x</li> <li>– Koffeinfri</li> <li>– Flavor 1–3</li> <li>– Extra Shot</li> <li>– Iced</li> <li>– Espresso Shot</li> </ul>	<ul style="list-style-type: none"> <li>– På de maksimalt tolv valgtastene kan det lagres forskjellige produktalternativer i servicemenyen. Produktalternativene vises i statusen Drink Selection</li> <li>– Ved opptil åtte konfigurerte valgtaster vises tastene 1–4 på venstre side og resten på høyre side</li> <li>– Dersom det er konfigurert mer enn åtte valgtaster, vises tastene 1–6 på venstre side og resten på høyre side</li> <li>– Ni og flere taster vises forminsket</li> </ul> <p>Anbefales:</p> <ul style="list-style-type: none"> <li>– Valgtaster på venstre side: Velg drikkestørrelse.</li> <li>– Valgtaster på høyre side: Velg tilleggsinnstillinger.</li> </ul>
Tekstvisning	<ul style="list-style-type: none"> <li>– Funksjon</li> <li>– Fritekst</li> <li>– Ingen tekst</li> </ul>	<ul style="list-style-type: none"> <li>– Standard: Funksjon: Bildeteksten tilsvarer betegnelsen på det valgte produktalternativet.</li> <li>– Fritekst: Legg inn egen bildetekst for valgtasten.</li> <li>– Ingen tekst: Slå av bildeteksten.</li> </ul>
Pris	Beløp	<ul style="list-style-type: none"> <li>– Lagre pristillegg for alternativet.</li> <li>– Totalsummen regnes ut av maskinen</li> <li>– Standard: 0,00</li> </ul>
PLU	PLU-nr.	<ul style="list-style-type: none"> <li>– Lagre PLU-nummer for prisberegning (dersom det arbeides med PLU-numre).</li> <li>– Standard: 0</li> </ul>

### Menypunkt 1.4 Rengjøring

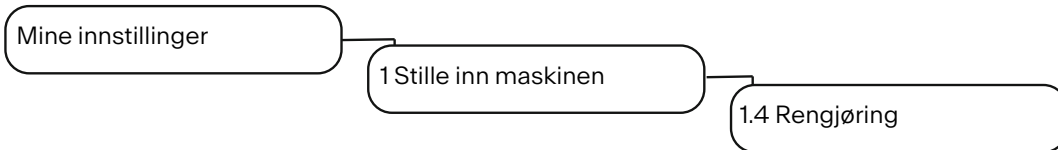

Parameter	Verdiområde	Anmerkninger
Lydsignal	<ul style="list-style-type: none"> <li>- Ja</li> <li>- Nei</li> </ul>	Akustisk krav til handlinger under rengjøringen. <ul style="list-style-type: none"> <li>- Nei: akustisk signal ikke aktivt.</li> <li>- Ja: akustisk signal aktivt</li> <li>- Standard: Nei</li> </ul>

### Menypunkt 1.7 Temperaturer

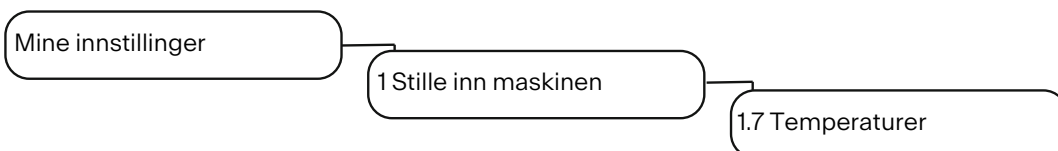

Ta maskinens plassering, omgivelsestemperatur og belastning med i betraktningen for denne innstillingen.

Parameter	Verdiområde	Anmerkninger
Kaffe	-20 til +20 %	<ul style="list-style-type: none"> <li>- Temperaturen i kaffekokeren forhåndsinnstilles av serviceteknikeren</li> <li>- Den innstilte temperaturen kan tilpasses prosentvis med skyveregulatoren</li> </ul>
Damp	-20 til +20 %	<ul style="list-style-type: none"> <li>- Temperaturen i dampkokeren forhåndsinnstilles av serviceteknikeren</li> <li>- Den innstilte temperaturen kan tilpasses prosentvis med skyveregulatoren</li> </ul>
Varmt vann/damp	0 til 14 %	<ul style="list-style-type: none"> <li>- Temperaturen i varmtvanns-/dampkokeren forhåndsinnstilles av serviceteknikeren</li> <li>- Den innstilte temperaturen kan tilpasses prosentvis med skyveregulatoren</li> </ul>
Tevann	-20 til +20 %	<ul style="list-style-type: none"> <li>- Temperaturen i varmtvannsberederen forhåndsinnstilles av serviceteknikeren</li> <li>- Den innstilte temperaturen kan tilpasses prosentvis med skyveregulatoren</li> </ul>

### Menypunkt 1.11 Flavor

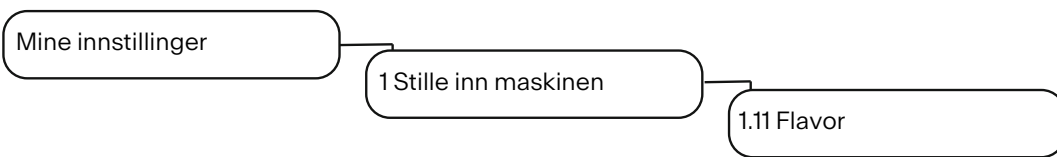

Parameter	Verdiområde	Anmerkninger
Telling aktiv	<ul style="list-style-type: none"> <li>- Ja</li> <li>- Nei</li> </ul>	<ul style="list-style-type: none"> <li>- Ja: Flavor-produkter telles</li> <li>- Nei: Flavor-produkter telles ikke</li> <li>- Standard: Nei</li> </ul>

### Flavor 1-3

Parameter	Verdiområde	Anmerkninger
Flavor 1-3	Liste over sirupssortene	<ul style="list-style-type: none"> <li>- For drikkeinnstillingene er det senere bare Flavor-sortene som er lagret her, som er tilgjengelige</li> <li>- Når Brukerdefinert blir valgt, kan Flavor-sortene kalles hva som helst</li> </ul>
Flavor-navn 1-3	Brukerdefinert	Det kan oppgis egne navn for Flavor-sortene LES DETTE! De manuelt oppførte Flavor-sortene kobles ikke om selv om språket kobles om
Lite sirup igjen	0-5000 ml	<ul style="list-style-type: none"> <li>- Inntasting av restmengde der meldingen Sirupsorter nesten tomme vises</li> <li>- Standard: 200 ml</li> </ul>
Sirup tom	0-5000 ml	<ul style="list-style-type: none"> <li>- Inntasting av restmengde der meldingen Sirupsorter tomme vises. Sirupssorten er da sperret</li> <li>- Standard: 10 ml</li> </ul>

### Menypunkt 1.14 Kantbelysning

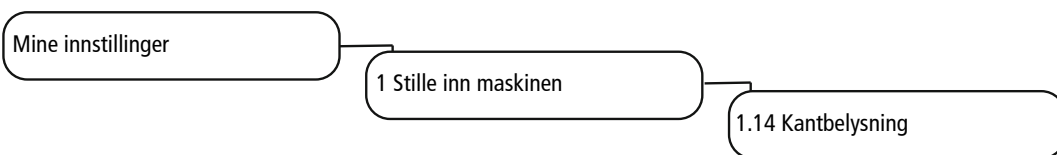

Parameter	Verdiområde	Anmerkninger
Velg belysning	<ul style="list-style-type: none"> <li>- Av</li> <li>- Rød, grønn, blå, gul, cyan, magenta, hvit</li> <li>- Blinking</li> <li>- Fargeprogresjon</li> <li>- Brukerdefinert</li> </ul>	<ul style="list-style-type: none"> <li>- Av: ingen kantbelysning</li> <li>- Rød, grønn osv.: Kantene lyser i den valgte fargen</li> <li>- Blinking: blinkende lys</li> <li>- Fargeprogresjon: Fargen veksler kontinuerlig</li> <li>- Brukerdefinert: Fargen kan angis individuelt ved hjelp av RGB-verdier</li> <li>- Standardverdi: Fargeprogresjon</li> </ul>

Parameter	Verdiområde	Anmerkninger
Belysning rød	0–100 %	For angivelse av RGB-verdier når det velges en brukerdefinert farge for belysningen
Belysning grønn		
Belysning blå		
Feilindikator på kantbelysning	- Ja - Nei	- Ja: Feilindikasjon via kantbelysning er aktiv - Nei: Ingen feilindikasjon via kantbelysning

### 10.5.3 Meny 2 Stille inn drikker



Du kan lagre hvert produkt i tre brukerspesifikke varianter. Originalen kan ikke endres.

Det vises bare de parametrene som er relevante for produktet.

Angivelsene i prosent utgår alltid fra den forhåndsinnstilte verdien.

Tips om innstilling av parametere finner du i kapitlet **Hjelp ved problemer med produktkvaliteten** [ 80].

Alle verdier som er innstilt i meny 2 lagres i konfigurasjonen og kan importeres på nytt.



1	Velg varianter	2	Velg område
3	Lagre innstillinger	4	Velg produkt
5	Bekreft variant	6	Tilberede testprodukt
7	Stille inn parameter		

Stille inn drikker



Ønsket handling	Menypunkt	Informasjon/handlingsveiledning	Nummer
Velg produkt		Velg det produktet som skal defineres med valgpilene, og velg så variantene som skal bearbeides	4, 1
Endre produktnavn	Generelt	Tast inn produktnavn og velg produkttekst	2, 7
Tilpass pris (bare tilgjengelig når avregning er aktivert)	Generelt	Bestem PLU, priser og polett, velg alternativet Gratis	7
Tilpass vannmengde, kverner, forkokingsmengde og trykk	Kaffe	Tilpass parameter	2, 7
Tilpass melkemengde	Melk	Tilpass melkemengde i prosent	2, 7
Tilpass skummengde	Skum	Tilpass skummengde i prosent	2, 7
Tilberede testprodukt	Test	Med Test forsynes det valgte produktet med de endrete innstillingene	6
Tildel drikkevariantene som tilberedes med dette produktvalget		Velg variant, bekreft med haken	1, 5
Lagre drikkeinnstillinger	Lagre		3

### 10.5.4 Meny 3 Dato og tid

#### Menypunkt 3.1 Maskin på/av



Parameter	Verdiområde	Anmerkninger
Med Pin	<ul style="list-style-type: none"> <li>- Ja</li> <li>- Nei</li> </ul>	<ul style="list-style-type: none"> <li>- Ja: Kaffemaskinen kan kun slås på eller av med PIN-kode</li> <li>- Menypunkt 6.7 Maskin på/av</li> <li>- Nei: Kaffemaskinen kan slås på eller av uten PIN-kode</li> <li>- Standard: Nei</li> </ul>

#### Menypunkt 3.2 Dato og tid



Parameter	Verdiområde	Anmerkninger
Visning 12/24 timer	<ul style="list-style-type: none"> <li>- 12 timer</li> <li>- 24 timer</li> </ul>	

Parameter	Verdiområde	Anmerkninger
Dag	0–31	Stille inn dag
Måned	0–12	Stille inn måned
År	0–63	Stille inn år
Time	0–23/0–11	Stille inn time
Minutt	0–59	Stille inn minutt
Tidssone	Valgliste for tidssoner	– Velg tidssone fra listen – Standard: UTC+0100 (Europa) Zurich

### Menypunkter 3.3–3.6 Tidsur 1–4

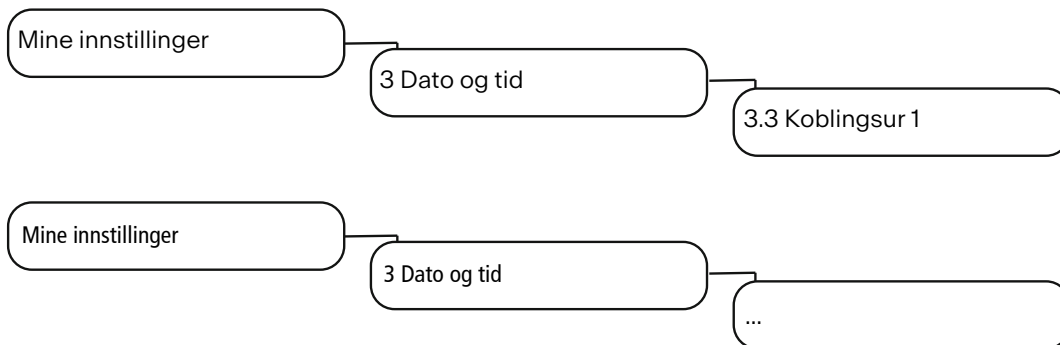

### Koble inn automatisk

Aktiv	– Ja – Nei	Slå tidsbryteren på eller av
Time	0–23/0–11	Velg innkoblingstid (time)
Minutt	0–59	Velg innkoblingstid (minutt)
Mandag, tirsdag, onsdag, torsdag, fredag, lørdag, søndag	– Ja – Nei	Aktivere eller deaktivere tidsbryter per dag

### Slå av automatisk

Parameter	Verdiområde	Anmerkninger
Aktiv	– Ja – Nei	Slå tidsbryteren på eller av
Time	0–23/0–11	Velg utkoblingstid (time)
Minutt	0–59	Velg utkoblingstid (minutt)

Parameter	Verdiområde	Anmerkninger
Mandag, tirsdag, onsdag, torsdag, fredag, lørdag, søndag	- Ja - Nei	Aktivere eller deaktivere tidsbryter per dag

## 10.5.5 Meny 4 Opplysninger om næringsverdi

### Menypunkt 4.1 Melk

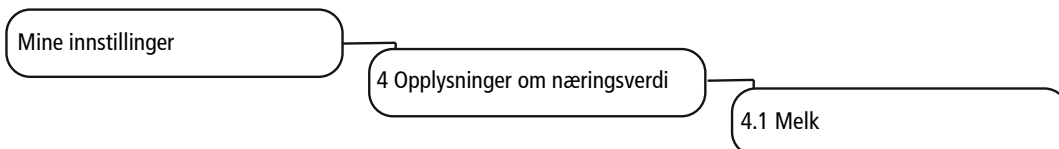

### Melkesort 1/melkesort 2

Næringsinnhold per 100 ml

Parameter	Verdiområde	Anmerkninger
Sukker	0,0–500,0 g Trinnbredde 0,1	Oppgi sukkerinnhold i g per 100 ml
Fett	0,0–50,0 % Trinnbredde 0,1	Oppgi fettinnhold i %
Proteiner	0,0–30,0 g Trinnbredde 0,1	Oppgi proteininnhold i g per 100 ml
Kalorier	0–2000 kcal Trinnbredde 1	Oppgi brennverdi i kilokalorier (kcal)
[Liste over hyppige allergener og innholdsstoffer]	- Ja - Nei	- Oppgi innholdsstoffer eller allergener i melkesorten som brukes - Standard: Nei
Andre allergener	Brukerdefinert	Oppgi innholdsstoffer eller allergener som ikke finnes i listen

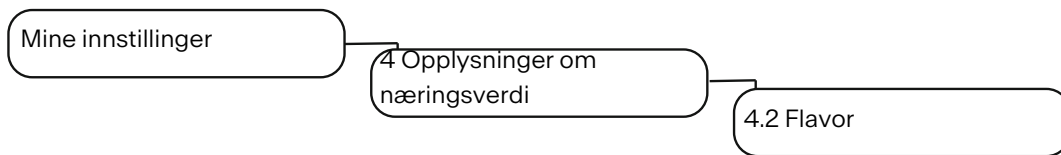
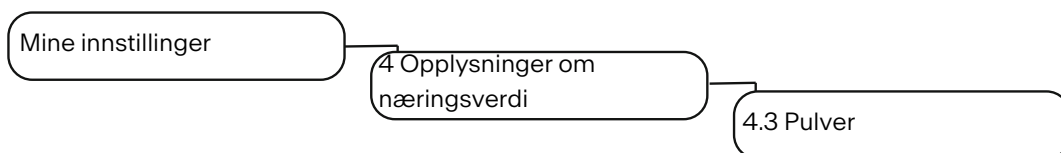
**Menypunkt 4.2 Flavor****Menypunkt 4.3 Pulver****Pulverdoseringsenhet posisjon 3/4**

Næringsinnhold per 100 ml

Parameter	Verdiområde	Anmerkninger
Sukker	0,0–500,0 g Trinnbredde 0,1	Oppgi sukkerinnhold i g per 100 ml
Fett	0,0-50,0 % Trinnbredde 0,1	Oppgi fettinnhold i %
Proteiner	0,0–30,0 g Trinnbredde 0,1	Oppgi proteininnhold i g per 100 ml
Kalorier	0–2000 kcal Trinnbredde 1	Oppgi brennverdi i kilokalorier (kcal)
[Liste over hyppige allergener og innholdstoffer]	– Ja – Nei	– Oppgi innholdstoffer eller allergener i melkesorten som brukes – Standard: Nei
Andre allergener	Brukerdefinert	Oppgi innholdstoffer eller allergener som ikke finnes i listen

**10.5.6 Meny 6 Rettighetsstyring**

Rettighetsstyringen lar deg tilordne ulike PIN-koder til forskjellige oppgaver og roller. Det kan defineres tre rettighetstrinn (eier, spesialist og operatør) for tilgang til vedlikeholdsnivået.

Menypunkt	PIN-kode (standardverdi)
6.2 Eier	1111
6.3 Spesialist	2222
6.4 Operatør	7777
6.6 Låste produkter	8888
6.7 Maskin på/av	9999

### Menypunkt 6.2 Eier

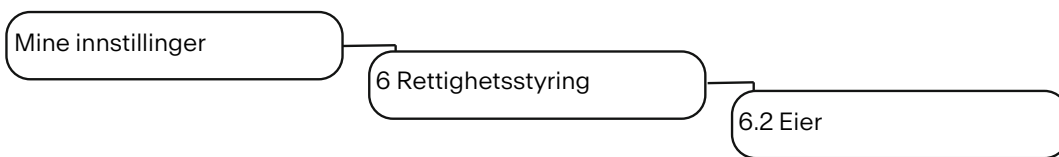

Parameter	Verdiområde	Anmerkninger
Endre PIN	Tast inn ny PIN	<ul style="list-style-type: none"> <li>- Rettigheter: Tilgang til Mine innstillinger, Åpne teller</li> <li>- Standard-PIN: 1111</li> </ul>
PIN satt	<ul style="list-style-type: none"> <li>- Ja</li> <li>- Nei</li> </ul>	<ul style="list-style-type: none"> <li>- Ja: PIN er angitt og brukes</li> <li>- Nei: PIN brukes ikke</li> </ul>

### Menypunkt 6.3 Spesialist

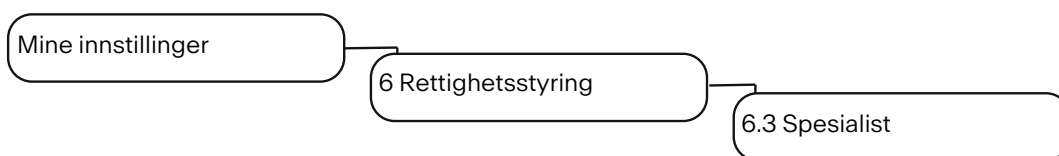

Parameter	Verdiområde	Anmerkninger
Endre PIN	Tast inn ny PIN	<ul style="list-style-type: none"> <li>- Rettigheter: Begrenset tilgang til Mine innstillinger, Åpne produktteller</li> <li>- Standard-PIN: 2222</li> </ul>
PIN satt	<ul style="list-style-type: none"> <li>- Ja</li> <li>- Nei</li> </ul>	<ul style="list-style-type: none"> <li>- Ja: PIN er angitt og brukes</li> <li>- Nei: PIN brukes ikke</li> </ul>
Aktiver brukerprofil	<ul style="list-style-type: none"> <li>- Ja</li> <li>- Nei</li> </ul>	<ul style="list-style-type: none"> <li>- Ja: Brukerprofil er aktivert og brukes</li> <li>- Nei: Brukerprofil er ikke aktivert</li> </ul>

### Menypunkt 6.4 Operatør

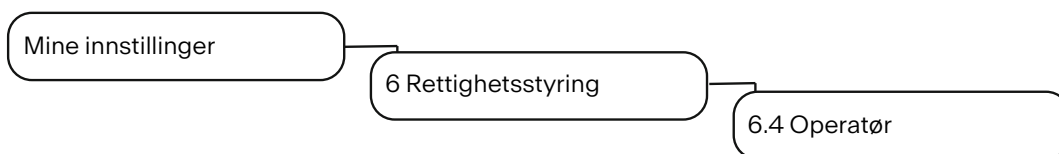

Parameter	Verdiområde	Anmerkninger
Endre PIN	Tast inn ny PIN	<ul style="list-style-type: none"> <li>- Ingen tilgang til Mine innstillinger, åpne Produktteller abrufen, åpne Teller</li> <li>- Standard-PIN: 7777</li> </ul>
PIN satt	<ul style="list-style-type: none"> <li>- Ja</li> <li>- Nei</li> </ul>	<ul style="list-style-type: none"> <li>- Ja: PIN er angitt og brukes</li> <li>- Nei: PIN brukes ikke</li> </ul>
Aktiver brukerprofil	<ul style="list-style-type: none"> <li>- Ja</li> <li>- Nei</li> </ul>	<ul style="list-style-type: none"> <li>- Ja: Brukerprofil er aktivert og brukes</li> <li>- Nei: Brukerprofil er ikke aktivert</li> </ul>

### Menypunkt 6.6 Låste produkter

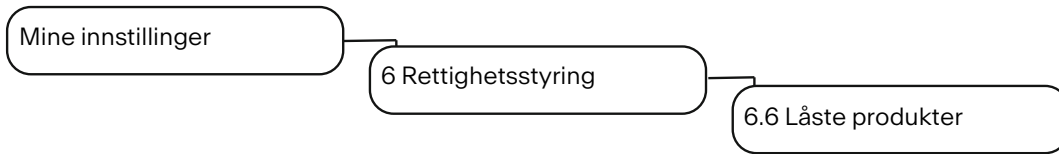

Parameter	Verdiområde	Anmerkninger
Endre PIN	Tast inn ny PIN	Standard-PIN: 8888
PIN satt	<ul style="list-style-type: none"> <li>- Ja</li> <li>- Nei</li> </ul>	<ul style="list-style-type: none"> <li>- Ja: PIN er angitt og brukes for låste produkter</li> <li>- Nei: PIN brukes ikke</li> </ul>
Aktiver brukerprofil	<ul style="list-style-type: none"> <li>- Ja</li> <li>- Nei</li> </ul>	<ul style="list-style-type: none"> <li>- Ja: Brukerprofil er aktivert og brukes</li> <li>- Nei: Brukerprofil er ikke aktivert</li> </ul>

### Menypunkt 6.7 Maskin på/av

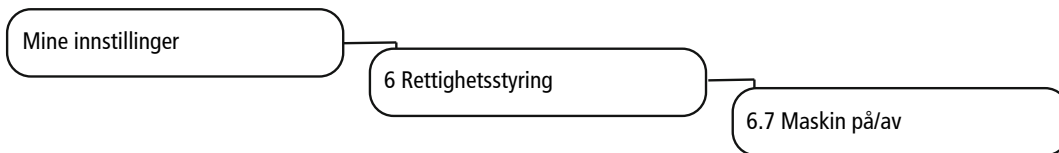

Parameter	Verdiområde	Anmerkninger
Endre PIN	Tast inn ny PIN	Standard-PIN: 9999
PIN satt	<ul style="list-style-type: none"> <li>- Ja</li> <li>- Nei</li> </ul>	<ul style="list-style-type: none"> <li>- Ja: PIN er angitt og brukes</li> <li>- Nei: PIN brukes ikke</li> </ul>
Aktiver brukerprofil	<ul style="list-style-type: none"> <li>- Ja</li> <li>- Nei</li> </ul>	<ul style="list-style-type: none"> <li>- Ja: Brukerprofilen er aktivert og brukes</li> <li>- Nei: Brukerprofilen er ikke aktivert</li> </ul>

# 11 INDIVIDUALISERING OG DATAOVERFØRING

## 11.1 Oversikt

Denne menyen gir deg følgende muligheter:

- Bruke eksisterende Franke-medier til skjermsparer eller til annonsering
- Laste inn og se på dine egne medieobjekter på maskinen
- Bruke egne medier til skjermsparer eller til annonsering
- Konfigurere adferden til de forskjellige betjeningsmodusene eller skjermspareren
- Lagre innstillinger
- Opprett regelmessige sikkerhetskopier av maskinen din på en USB-minnepinne
- Utfør nedlastede oppdateringer av digitale tjenester

## 11.2 Menytreet Dataoverføring og individualisering

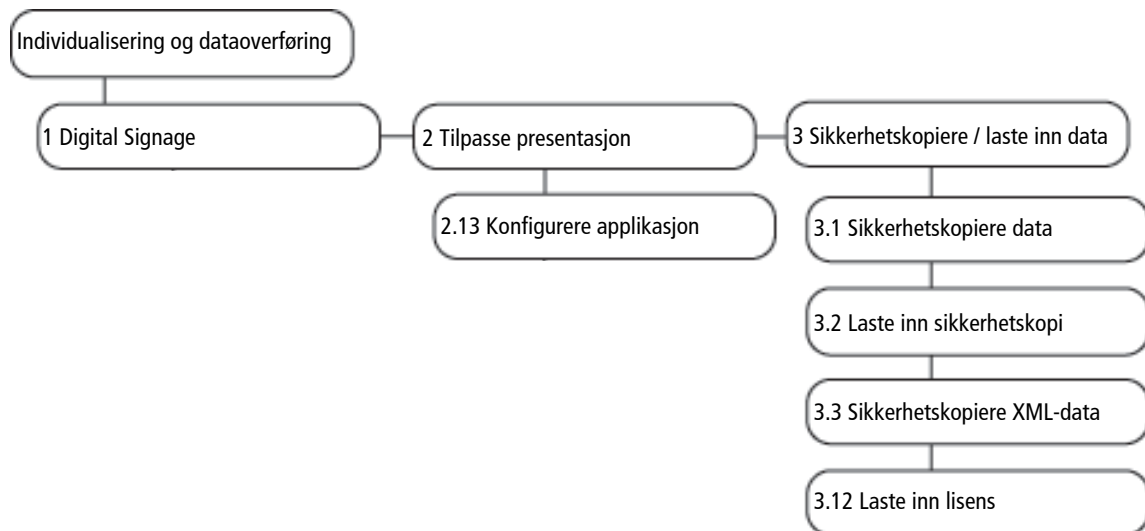

Med 4 Stille inn standardverdier kan valgte parametere tilbakestilles til de forhåndsinnstilte verdiene.

Menypunktene 5 Importere FPC, 6 Importere PKT og 7 Importere MMK blir aktive når en USB-minnepinne med gyldige ressurser (FPC, PKT eller MMK) kobles til.

8 Mate ut USB-minnepinne avregistrerer tilkoblede USB-minnepinner. Er en USB-minnepinne registrert, vises menypunktet i grønt, ellers i oransje.

Multimediefunksjonene kan bare brukes i betjeningsmodus **Quick Select** [▶ 47].



## 11.3 Administrer Digital Signage via USB-pinne

Du kan forvalte valg- og visningstidene for annonsemediene dine (digital skilting) i et fritt tilgjengelig nettverktøy. Da må du eksportere og importere den tilsvarende filen med en USB-minnepinne.

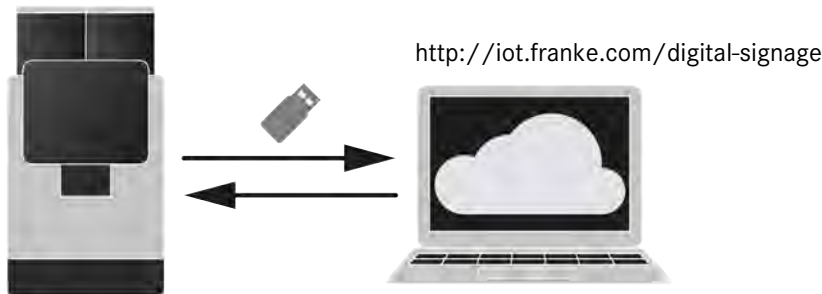

- ✓ Kaffemaskinen har programvareversjon 4.0 eller nyere.
1. Sett inn en USB-minnepinne i maskinen.
2. Hent menypunktet Individualisering og dataoverføring > 1 Digital Signage.
3. Trykk på knappen Eksporter Digital Signage.
4. For parameteren Løs ut USB-minnepinne velger du verdien Ja.
5. Trykk på knappen Eksporter.
  - ⇒ Kaffemaskinen lagrer filen \*.bundle på USB-minnepinnen.
6. Fjern USB-minnepinnen.
7. Koble USB-minnepinnen til en hvilken som helst datamaskin.
8. Åpne nettsiden <http://iot.franke.com/digital-signage> i nettleseren din.
9. Overfør filen \*.bundle fra USB-minnepinnen til nettstedet via dra og slipp eller filutforsker.
  - ⇒ Innstillingsmulighetene for Digital Signage vises.
10. Foreta de ønskede innstillingene.
11. Gi nytt navn til filen ved hjelp av blyantikonet øverst til venstre, hvis ønskelig.
12. Trykk på knappen Last ned nederst til venstre i vinduet.
  - ⇒ Nettstedet spør om endringene som er gjort, skal lagres.
13. Bekreft spørsmålet.
14. Velg verdien Manuell.
15. Trykk på knappen Last ned pakke.
  - ⇒ Den nedlastede filen \*.bundle havner i nedlastingsmappen på datamaskinen.
16. Flytt filen \*.bundle til USB-minnepinnen.
17. Fjern USB-minnepinnen.
18. Sett inn en USB-minnepinne i maskinen.
19. Hent menypunktet Individualisering og dataoverføring > 1 Digital Signage.
20. Trykk på knappen Importer Digital Signage.
21. Velg den reviderte filen \*.bundle.
22. Trykk på knappen Last ned og installer.
  - ⇒ Kaffemaskinen tar over de nye innstillingene.

## 11.4 Multimedia-funksjoner

- Bruke bilde- eller videofiler til annonsering
- Bruke bilde- eller videofiler som skjermsparer

## 11.5 Konfigurere applikasjon

Parameter	Verdiområde	Anmerkninger
Versjon	Eksempel: 3.30	Visning av den aktuelle versjonen
Standardspråk		Visning av det innstilte standardspråket. Maskinen veksler til dette språket etter en innstilt ventetid.

### 11.5.1 Språkinnstillinger

Parameter	Verdiområde	Anmerkninger
Språkendring	<ul style="list-style-type: none"> <li>- Ja</li> <li>- Nei</li> </ul>	Aktivere/deaktivere endring av språk
Tidsavbrudd for språkendring	20–120 s	Ventetiden for når kaffemaschinen igjen veksler til det innstilte standardspråket angitt under <b>Meny 1 Stille inn maskinen &gt; 1.1 Språk</b>
Språk 1–6	<ul style="list-style-type: none"> <li>- Språk 1 Popup-liste med tilgjengelige språk/flagg</li> <li>- ...</li> <li>- Språk 6 Popup-liste med tilgjengelige språk/flagg</li> </ul>	Flaggene for inntil 6 konfigurerte språk vises kunden. Over disse flaggene kan kunden veksle fra standardspråket til ønsket språk.

### 11.5.2 Betjeningsmodus

Parameter	Verdiområde	Anmerkninger
Betjeningsmodus	<ul style="list-style-type: none"> <li>- Selvbetjening – Quick Select</li> <li>- Betjent – Cash Register</li> </ul>	
Skjul Avbryt-knappen	<ul style="list-style-type: none"> <li>- Ja</li> <li>- Nei</li> </ul>	
Vis klokkeslett	<ul style="list-style-type: none"> <li>- Ja</li> <li>- Nei</li> </ul>	
Display-lysstyrke	15–100 %	
Akustisk signal når produktet tilberedes	<ul style="list-style-type: none"> <li>- Ja</li> <li>- Nei</li> </ul>	
Akustisk signal ved feilmeldinger	<ul style="list-style-type: none"> <li>- Ja</li> <li>- Nei</li> </ul>	

### 11.5.3 Presentasjon [Betjeningsmodus]



Avhengig av betjeningsmodus er forskjellige presentasjonsparametere tilgjengelige.

## 11.5.4 Koppregistrering

Parameter	Verdiområde	Anmerkninger
Filtrer drikker	<ul style="list-style-type: none"> <li>- Ja</li> <li>- Nei</li> </ul>	<p>Ja: Utvalget av drikkevarer er automatisk basert på størrelsen på koppen som står under utløpet.</p> <p>Nei Drikkevaretilbudet filtreres ikke.</p>
Tillatt feil kopp	<ul style="list-style-type: none"> <li>- Ja</li> <li>- Nei</li> </ul>	<p>Ja: Tilberedning av drikke er mulig selv om koppen under utløpet ikke samsvarer med den valgte koppstørrelsen på skjermen.</p> <p>Nei Tilberedningen av drikken starter først når en kopp med riktig størrelse står under utløpet.</p>

## 11.5.5 Kantbelysning

Parameter	Verdiområde	Anmerkninger
Velg belysning	<ul style="list-style-type: none"> <li>- Av</li> <li>- Fargeprogresjon</li> <li>- Blinking</li> <li>- Brukerdefinert</li> <li>- Rød</li> <li>- Grønn</li> <li>- Blå</li> <li>- osv.</li> </ul>	
Feilindikasjon via kantbelysning	<ul style="list-style-type: none"> <li>- Ja</li> <li>- Nei</li> </ul>	Hvis det oppstår en feil eller melding, blinker kantbelysningen i tilsvarende farge (gul, oransje eller rød).

## 11.5.6 Næringsverdiinnstillinger

Parameter	Verdiområde	Anmerkninger
Vis opplysninger om næringsverdi	<ul style="list-style-type: none"> <li>- Ja</li> <li>- Nei</li> </ul>	<ul style="list-style-type: none"> <li>- Aktivere/deaktivere visning av opplysninger om næringsverdier</li> <li>- Opplysninger om næringsverdier kan angis i kapittel <b>Meny 4 Opplysninger om næringsverdi</b> [ 67] om næringsverdi.</li> </ul>
Flere opplysninger om næringsverdi	Inntasting av fritekst	

## 11.5.7 Oppgjør

Parameter	Verdiområde	Anmerkninger
Valg	<ul style="list-style-type: none"> <li>- Mynter</li> <li>- Kredittkort</li> <li>- Kundekort</li> <li>- Kontaktløs betaling med kort</li> <li>- Mobiltelefon</li> <li>- Pengesedler</li> </ul>	
Vis hurtigvindu	<ul style="list-style-type: none"> <li>- Ja</li> <li>- Nei</li> </ul>	Aktivere/deaktivere menyvindu Avregning

## 11.5.8 Transaksjonsfrigivelse (API)

Parameter	Verdiområde	Anmerkninger
Aktiver transaksjonsfrigivelse	<ul style="list-style-type: none"> <li>- Ja</li> <li>- Nei</li> </ul>	
Tillat Remote Control	<ul style="list-style-type: none"> <li>- Ja</li> <li>- Nei</li> </ul>	

## 11.6 Lagre/laste inn data

### 11.6.1 Lagre data

Ønsket handling	Menypunkt	Informasjon/handlingsveiledning
Eksportere konfigurasjon og medier	3.1 Lagre data	<ul style="list-style-type: none"> <li>- Eksportere konfigurasjon</li> <li>- Lagre Franke-medier</li> <li>- Lagre egne medier</li> <li>- Mate ut USB-minnepinne</li> <li>- Vise filnavnet</li> </ul>

### 11.6.2 Laste inn data

Ønsket handling	Menypunkt	Informasjon/handlingsveiledning
Importer konfigurasjon og medier	3.2 Laste inn sikring	<ul style="list-style-type: none"> <li>- Laste inn lagrede data (konfigurasjon, Franke-medier, egne medier)</li> <li>- Mate ut USB-minnepinne</li> </ul>

### 11.6.3 Lagre XML-data

Ønsket handling	Menypunkt	Informasjon/handlingsveiledning
Lagre XML-data	3.3 Lagre XML-data	Eksportere driftsdata som vedlikeholdsdata, feilprotokoll eller produkt- og maskintellere <ul style="list-style-type: none"> <li>- Mate ut USB-minnepinne</li> <li>- Vise filnavnet</li> </ul>

### 11.6.4 Laste ned lisens

Ønsket handling	Menypunkt	Informasjon/handlingsveiledning
Laste ned lisens	3.12 Laste ned lisens	Importere lisens

## 11.7 Gjenopprette standardverdier

Ønsket handling	Menypunkt	Informasjon/handlingsveiledning
Stille inn standardverdier	4 Stille inn standardverdier	Gjenopprett standardverdiene (f.eks. variable og faste data) eller slett tellere (produkt- og maskintellere) samt filer (produkt- og feillogg, filer)  Bekreft foretatte endringer ved å berøre <b>Bruk</b>

## 11.8 Aktivere konfigurasjoner

Hvis det overføres oppdateringer (menypakke, programvareversjon osv. til kaffemaskinen via dashbordet Provisioning eller Deployment, må de aktiveres på kaffemaskinen. I menyen Individualisering og dataoverføring på kaffemaskinen er de tilgjengelige oppdateringspakkene synlige.

✓ Det ble lastet en konfigurasjon, en menypakke eller en ny programvareversjon på kaffemaskinen via dashbordet Provisioning eller Deployment.

1. Trykk på Franke-logoen.
2. Angi PIN-koden.
3. Trykk på OK.

⇒ I tillegg til menyen Individualisering og dataoverføring ser du antall tilgjengelige oppdateringer.

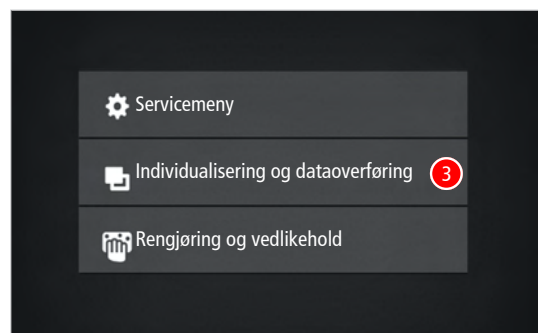

4. Velg menyen Individualisering og dataoverføring.
5. Velg menypunktet 9 Oppdateringspakker.
6. Velg den ønskede oppdateringspakken og trykk på knappen Last ned og importer.
  - ⇒ Oppdateringspakken blir importert.
7. Trykk på knappen Installer.
  - ⇒ Oppdateringspakken blir installert.

## 12 FEILOPPRETTING

### 12.1 Feilmeldinger

Ved feil viser maskinen en feilmelding som gir anvisninger for retting av feilen.

#### Betjent modus

I betjent modus vises en feil ved hjelp av et symbol framhevet med farge. Trykk lett på symbolet for mer informasjon.



#### Selvbetjeningsmodus





I selvbetjeningsmodus vises ein feil med en farget trekant i øvre høyre hjørne på betjeningsenheten. Trykk lett på symbolet for mer informasjon.



Når hele systemet er rammet av en feil, vises feilmeldinger automatisk. Ved alvorlige feil må maskinen startes på nytt.

- For å starte maskinen på nytt må du først slå av hovedbryteren .
- Vent ett minutt før du slår på maskinen igjen.
- Kontroller strømforsyningen hvis maskinen ikke starter.
- Kontakt servicetekniker hvis maskinen ikke kan startes på nytt eller hvis feilen ikke kan utbedres.

### 12.1.1 Fargekode for feilmeldinger

	Midlertidig avbrudd
	Systemet fungerer ennå uten begrensninger
	Systemet fungerer med begrensninger
	Enkelte eller alle ressurser er sperret

### 12.2 Feilretting på systemet

Feilmelding/problem	Mulig årsak	Tiltak
Feilmeldingen E663 Dryppskål tom vises selv om dryppskålen er tøm	Sensorsignal forstyrret av rester inne i dryppskålen	Rengjør og tørk innsiden av dryppskålen. Rengjør og tørk i tillegg installasjonsakselen på dryppskålen
	Sensorsignal forstyrret av fuktig bakside av dryppskålen	Rengjør og tørk baksiden av dryppskålen
Melk fryser	Måltemperaturen på kjøleenheten er stilt inn for lavt	Still inn måltemperaturen 1–2 °C høyere <ul style="list-style-type: none"> <li>– Kjøleenheten SU05: Hold nede Set-tasten på temperaturkontrolleren frem til måltemperaturen blinker. Sett måltemperaturen høyere med navigasjonstastene. Bekreft den nye måltemperaturen med Set-tasten.</li> <li>– KE200: Det finnes en temperaturbegrensning på baksiden av KE200. Still inn ønsket temperatur med denne</li> </ul>
Melk fryser (vann i kjølerommet)	Tetningen på døren til kjøleenheten er ikke tett	Forsikre deg om at tetningen er satt inn på riktig måte og at døren lukkes fullstendig
Kjøleenhetens melketemperatur oppnås ikke	Utilstrekkelig luftsirkulasjon i kjøleenheten	Overhold minsteavstand fra kjøleenhet til veggen (minst 50 mm)
Ingen melk eller bare melkeskum	Utett sugeslange eller melkerør	Kontroller plasseringen til utløpsinnsatsen og rengjør om nødvendig. Kjøleenhet SU05: Kontroller O-ringen på koblingen til sugeslangen. Kontroller sugeslangen, og skift den eventuelt ut
Melk renner ikke lenger ut av melkeutløpet på riktig måte	Melkeutløpet ble ikke satt riktig på plass etter rengjøringen	Start rengjøringen av kaffemaskinen, og sett på plass melkeutløpet i henhold til anvisningene på berørings skjermen. Melkeutløpet er en del av vedlikeholdssettet. Se Vedlikeholdssett

Feilmelding/problem	Mulig årsak	Tiltak
Feilmelding E79 Flowmeterfeil	Forstyrrelse i vannstrømningen	Kontroller koblingen til vanntanken eller vanntilkoblingen  Hvis feilmeldingen vises mens du klargjør et produkt, er sannsynligvis silen til traktmodulen tett <ul style="list-style-type: none"> <li>- Still inn grovere malingsgrad og/eller reduser malingsmengden</li> <li>- Fjern og skyll traktmodulen</li> <li>- Start rengjøringen av kaffemaskinen</li> </ul>
Berøringsskjermen reagerer ikke lenger som den skal	Overbelastet maskinprogramvare	Det er to ulike varianter av feilretting: <ul style="list-style-type: none"> <li>- Variant 1: Hold nede den røde tasten på høyre side av kontrollenheten i 10 sekunder for å starte på nytt</li> <li>- Variant 2: Koble kaffemaskinen fra strømmettet. Koble kaffemaskinen til strømmettet igjen etter 1 min. Trykk raskt på den røde tasten på høyre side av kontrollenheten for å slå på</li> </ul>
Vannstanden i vanntanken registreres ikke	Rester eller avleiringer på vanntankens indre vegg	Rengjør og skyll vanntanken grundig

## 12.3 Tips for gode kaffedrikker



### LES DETTE

#### Dårlig drikke kvalitet

Oljen i kaffebønnene setter seg på innsiden av bønnebeholderen som tynn oljefilm. Denne oljeavleiringen blir fort gammel og har negativ innvirkning på smaken på drikkene.

- a) Fjern oljefilmen på innsiden av bønnebeholderen daglig.
- b) Bruk en tør klut eller en klut som er fuktet med rent vann.
- c) Ikke bruk rengjøringsmidler, da disse vil forandre kaffesmaken.



Aromaen i kaffebønnene fordampes i bønnebeholderen på grunn av varme og utskifting av luft. Kvaliteten begynner å bli dårligere allerede etter 3 timer.

- a) Kaffebønner må ikke bli fuktige.
- b) Lukk åpne bønnepakker lufttett.
- c) Ikke oppbevar kaffebønner i kjøleskapet eller fryseren.
- d) Fyll bare så mye kaffebønner i bønnebeholderen som du trenger for de neste 3 timene.

## 12.4 Hjelp ved problemer med produktkvaliteten

Problem	Mulige årsaker	Mulige tiltak
Kaffen smaker tamt	For grov maling	Still inn finere malingsgrad Still inn malingsgrad



<b>Problem</b>	<b>Mulige årsaker</b>	<b>Mulige tiltak</b>
	For lite kaffe	Øk kaffemengden Stille inn drikker
	For lav temperatur	Øk temperaturen Stille inn drikker
	Kaffen er gammel	Bruk fersk kaffe
	Bønnebeholderen er ikke korrekt låst	Kontroller låsen på bønnebeholderen Fyll på kaffebønner
Kaffen smaker merkelig	Dårlig maling	Ta kontakt med kundeservice
	Lavt kaffeforbruk	Fyll på litt kaffebønner i bønnebeholderen
	Bedervede kaffebønner	Skift kaffebønnene
	Rester av rengjøringsmiddel	Skyll maskinen
	Skitten kopp	Kontroller oppvaskmaskinen
	Dårlig vannkvalitet (klor, hardhet osv.)	Kontroller vannkvaliteten <b>Vannkvalitet</b> [▶ 33]
Kaffen smaker bittert	For høy temperatur	Senk kaffetemperaturen Stille inn drikker
	For fin maling	Still inn grovere malingsgrad Stille inn malingsgrad
	For lite kaffe	Øk kaffemengden Stille inn drikker
	For mørk brenning	Bruk en lysere kaffebrenning
Kaffen smaker surt	For lav temperatur	Øk kaffetemperaturen Stille inn drikker
	For lys brenning	Bruk en mørkere kaffebrenning
	For grov maling	Still inn finere malingsgrad Stille inn malingsgrad
Konsistens på pulverproduktene	Tyktflytende	Bruk mindre pulver og mer vann
	Tyntflytende	Bruk mer pulver og mindre vann
	Pulveret er klumpete eller fuktig	Rengjør og tørk pulversystemet
Smaken på pulverproduktene	For søt	Bruk mindre pulver og mer vann
	Ikke søt nok	Bruk mer pulver og mindre vann
	Merkelig smak	Rengjør pulversystemet

## 13 TA UT AV DRIFT

### 13.1 Klargjør for å ta maskinen ut av drift

1. Gjennomfør automatisk rengjøring av maskinen.
2. Tøm bønne- og pulverbeholderen.
3. Rengjør bønne- og pulverbeholderen.
4. Rengjør grutbeholderen.
5. Tøm melkebeholderen.
6. Rengjør melkebeholderen og beholderlokket.
7. Rengjør melkeslangen innvendig med en børste.
8. Rengjør sugefilteret med innvendig børste.
9. Rengjør vendeadapteren.

### 13.2 Midlertidig driftsstans (inntil 3 uker)

- ✓ Maskinen forblir på bruksstedet.
1. Gjennomfør automatisk rengjøring av maskinen. **Rengjøring** [▶ 51]
  2. Åpne energisparemodus.
  3. Koble maskinen fra strømmettet.
  4. På maskin med vanntilkobling må vanntilførselen lukkes.
  5. Die Beistellgeräte reinigen.
  6. Die Beistellgeräte ausschalten und vom Stromnetz trennen.

### 13.3 Ta ut av drift over lengre tid



#### LES DETTE

#### Negativ innvirkning på funksjonaliteten ved lagring og når maskinen tas ut av drift over lengre tid

For å ta i bruk maskinen igjen senere må du tilkalle service. Kaffemaskinen må vedlikeholdes, installeres og rengjøres før produkttapping.

- a) Kontakt Frankes serviceavdeling for fagmessig driftsstans og lagring.
- b) La din servicetekniker tømme kaffemaskinen.
- c) Ved en oppbevaringstid på mer enn 6 måneder kan det være nødvendig med vedlikehold, pleie og reparasjon når maskinen tas i bruk igjen.

### 13.4 Transport og lagring



Under transport og lagring må maskinen beskyttes mot mekaniske skader og ugunstige omgivelsesforhold.

Beskytt maskinen mot følgende:

- Vibrasjoner
- Støv
- Solstråler
- Fall eller velt
- At den sklir under transport

- Frost, dersom maskinen ikke er fullstendig tømt

Følgende betingelser må være oppfylt:

- Tillatte lagertemperaturer ved fullstendig tømt maskin: 5-32 °C
- Relativ luftfuktighet: maks. 80 %
- Varig og tilstrekkelig stabilitet og festing
- Maskinen må stå oppreist
- Maskinen er tom og systemet tømt
- Maskinen og løse deler er pakket, helst i originalemballasjen

## 13.5 Ta i bruk igjen etter langvarig lagrings- eller standtid



### LES DETTE

#### Skader etter lagring

Ved en lagringstid eller stillstandtid på mer enn 6 måneder vil komponentene kanskje ikke lenger fungere feilfritt.

- a) Kontakt din servicetekniker for vedlikehold og ny oppstart av maskinen.

## 14 KASSERE DELER

### Kassering av forbruksmaterialer

- Bønner, pulver og kaffegrut kan komposteres.
- Ved kassering av ubrukt rengjøringsmiddel må du være oppmerksom på etikettinformasjonen.
- Kasser væsker fra rengjøringsbeholderen eller dryppskålen i avløpsvannsystemet.

### Kassering av maskinen og apparatene



Apparatet samsvarer med EU-direktiv 2012/19/EF om elektrisk og elektronisk avfall (Waste Electrical and Electronic Equipment – WEEE), og må ikke kastes i husholdningsavfallet.



Kasser elektronikkdeler separat.



Kasser kunststoffdeler iht. merking.



Kaffemaskinen skal transporteres av to personer.

## 15 TEKNISKE DATA

Apparattype	A600 (FCS4043)
Mål bredde/høyde/dybde (mm)	340/540/600
Vekt (kg)	38
Fyllmengde bønnebeholder (kg)	0,6 eller 1,2
Påfyllingsmengde dobbel bønnebeholder (kg)	2 x 0,6 eller 2 x 1,2
Påfyllingsmengde bønnebeholder, en kvern (kg)	1,8
Fyllmengde pulverbeholder høy (kg)	1
Påfyllingsmengde pulverbeholder lav (kg)	0,6
Støyutslipp (dB(A))	< 70
Omgivelsestemperatur (°C)	10-40
Luftfuktighet (%)	Maks. 80
Vanntank (l)	4
Volum eksternt avløpsvanntank (l)	16
Kapasitet grutbeholder (ved ekstrautstyr: grututkast)	60-110 Kake, avhengig av malemengden

### 15.1 Ytelsesdata etter DIN 18873-2:2016-02

Effektivitet per time	Enkel tapping (Kopper per time)	Dobbel tapping (Kopper per time)
Espresso	150	194
Kaffe/Café crème	100	121
Varmt vann (200 ml)	164	-
Cappuccino	98	160
Latte macchiato	102	155
Kaffe med melk	124	186
Varm sjokolade	111	-

### 15.2 Elektriske tilkoblingsdata

Spenning	Strømtilkobling	Effekt (maks.)	Sikring	Frekvens
200 V	2LPE	4700 W	A	56-60 Hz
200 V	2LPE	2450 W	16 A	56-60 Hz
200 V	3LPE	6800 W	30 A	50-60 Hz
200-220 V		4500-5300 W	30 A	50-60 Hz
220 V	1LNPE	2400 W	16 A	50' Hz
220-240 V	1LNPE	2100-2300 W	10 A	50-60 Hz
220-240 V	1LNPE	2400-2800 W	16 A	50-60 Hz
220-240 V	1LNPE	4400-5500 W	30 A	50-60 Hz
220-240 V	3LPE	5600-7900 W	30 A	50-60 Hz
380 V	3LNPE	6300 W	16 A	50-60 Hz

---

<b>Spenning</b>	<b>Strømtilkobling</b>	<b>Effekt (maks.)</b>	<b>Sikring</b>	<b>Frekvens</b>
380-415 V	3LNPE	6300-7500 W	16 A	50-60 Hz

---

**STIKKORDREGISTER****Numerisk**

---

 5-trinnsmetode 11, 51
**A**

---

 Avbryt-tast 11

Avløpsvanntank (ekstern) 85

**B**

---

 Bestem vannets hardhet 32

Betjeningsenhet 43

Betjeningsmodus

Betjent modus 78

Cash Register 28

Quick Select 28

Selvbetjening 78

Bildschirm

Rengjøring 55

Rengjøringssperre 55

Brukerveiledning 15

Bønner

Kassering 84

**C**

---

 Credit Mode 29
**D**

---

 Dashbord 11

drikke

Tappe 47, 48, 50

Dryppgitter 43

Dryppskål 43

Kassering av væske 84

**E**

---

 Elektronikkdeler

Kassering 84

**F**

---

 Feilmelding

Fargekode 14

Presentasjon 14

Feilmeldinger 78

Feilretting 80

Maskinfeil 78

Forkalkning 10

Forutsetninger 11

**K**

---

 Kaffeebohnen

fyller 35

Kaffeemaschine

Rengjøring 52

Kaffegrut

Kassering 84

Kanneblikk 16

Kassering 84

Kunststoffdeler

Kassering 84

Kverninnstillingsnøkkel 16

**M**

---

 Malingsgrad 40

Masse 30

Medier

Lagre 76

Laste inn 76

Milch

fyller 37

Miljøbetingelser 85

Minimumsavstander 31

Målebeger 15

**P**

---

 PIN-koder 57

Produktkvalitet 81

Pulver

Kassering 84

**R**

---

 Reinigung

Dryppgitter 43

Dryppskål 43

Rengjøring 52

---

Rengjøringsbeholder	
Kassering av væske	84
Rengjøringsmiddel	
Kassering	84
Rengjøringsmiddel for melkesystemer	
Doseringsflaske	15
Patron	15
Rengjøringsperre	55
Rengjøringsstabletter	15
Riktig bruk	6

**S**

---

Sett med brukerveiledninger	15
Sikkerhet	7
Start-tast	11
Symboler	11
Dashbord	11
Programvare	11
Veiledning	11

**T**

---

Ta ut av drift	82
Tips	11
Transport	84
Typenøkkel	19, 20
Typeskilt	17

**U**

---

Utløp	47, 48, 50
-------	------------

**V**

---

Vannkvalitet	33
Vanntank	85
Vanntilkobling	
Krav	32

**Y**

---

Ytelsesdata	85
-------------	----











**Franke Kaffeemaschinen AG**

Franke-Str. 9  
CH-4663 Aarburg  
Switzerland  
Tel. +41 62 787 31 31  
[www.franke.com](http://www.franke.com)

**Franke Coffee Systems GmbH**

Franke Strasse 1  
97947 Grünsfeld  
Deutschland  
Tel.: +49 9346 9278 0  
Fax: +49 9346 9278 100  
[www.franke.de](http://www.franke.de)

**Franke Coffee Systems  
UK Limited**

6A Handley Page Way,  
Old Parkbury Lane,  
Colney Street,  
St Albans,  
Hertfordshire, AL2 2DQ  
England  
Tel.: +44 1923 635700  
Fax: +44 1923 635701  
[www.franke.com](http://www.franke.com)

**Franke Coffee Systems  
Americas**

800 Aviation Parkway  
Smyrna, TN 37167  
USA  
Tel.: +1 615 462 4265  
Fax: +1 615 462 4400  
[www.franke.com](http://www.franke.com)

**[coffee.franke.com](http://coffee.franke.com)**