

BRUKERVEILEDNING A 1000

FCS4050

no

Oversettelse av den originale bruksanvisningen • 20109416 • 02 • 30.08.2019



Les brukerveiledningen før du bruker maskinen.

Oppbevar veiledningen ved maskinen, og la den følge med hvis maskinen selges eller overlates til nye brukere.

FRANKE

INNHold

1	For din sikkerhet	6
1.1	Riktig bruk	6
1.2	Forutsetninger for bruk av kaffemaskinen.....	6
1.3	Forklaring på sikkerhetshenvisninger iht. ANSI	7
1.4	Generelle farer ved bruk av kaffemaskinen og tilleggsapparatene	7
2	Symbolforklaring	11
2.1	Symboler i veiledningen	11
2.2	Symboler fra programvaren	11
3	Leveringsomfang	14
4	Identifisering	16
4.1	Posisjon typeskilter.....	16
4.2	Typenøkkel	16
5	Apparatbeskrivelse	18
5.1	Kaffemaskin.....	18
5.2	Tilleggsapparater	21
5.3	Oversikt over betjeningsmodiene	24
6	Installasjon	27
6.1	Forberedelser	27
6.2	Mål for kaffemaskinen med SU12 og andre tilleggsapparater.....	27
6.3	Krav til vannforsyningen	29
7	Fylle på og tømme	31
7.1	Fylle på bønner	31
7.2	Fylle på pulver	32
7.3	Fylle på melk	32
7.4	Fylle Flavor Station	33
7.5	Still inn malingsgrad.....	35
7.6	Tømme bønnebeholderen	36
7.7	Tømme pulverbeholderen.....	36
7.8	Tømme grutbeholderen.....	37
7.9	Tømme kjøleenhet	38
8	Tappe drikker	40
8.1	Tappe drikker med Quick Select.....	40

8.2	Tappe drikker med Cash Register.....	40
8.3	Tappe drikker med Inspire Me.....	41
8.4	Tappe produkter med malt kaffe	41
8.5	Tappe varmt vann	42
8.6	Damputløp.....	43
8.7	Damputløp (Autosteam/Autosteam Pro)	45
9	Rengjøring	46
9.1	Innledning.....	46
9.2	5-trinnsmetode	47
9.3	Nødvendig rengjøringstilbehør.....	47
9.4	Start rengjøring	48
9.5	Skulle kaffemaskinen	50
9.6	Rengjøring av bønnebeholder og pulverbeholder	51
9.7	Rengjøre strålerregulator.....	51
9.8	Rengjøre komponenter i Autosteam Pro/S3.....	51
9.9	Rengjøre skjerm	52
10	Konfigurere	53
10.1	Veksle til vedlikeholds nivået.....	53
10.2	PIN-koder	53
10.3	Menytre for Mine innstillinger.....	54
10.4	Inntastingsmetoder.....	54
10.5	Meny 0 Idriftsettelse	54
10.6	Meny 1 Stille inn maskinen	54
10.7	Meny 2 Stille inn drikker	59
10.8	Meny 3 Dato og tid	61
10.9	Meny 4 Opplysninger om næringsverdi.....	62
10.10	Meny 6 Rettighetsstyring	64
11	Individualisering og dataoverføring	67
11.1	Oversikt.....	67
11.2	Menytreet Dataoverføring og individualisering	68
11.3	Veksle til vedlikeholds nivået.....	69
11.4	Krav til egne medier.....	69
11.5	Nødvendig katalogstruktur på minnepinnen.....	70
11.6	Laste inn eller slette egne medier.....	70
11.7	Bruk egen annonsering	71

11.8	Konfigurere applikasjon	73
11.9	Lagre/laste inn data	74
11.10	Gjenopprette standardverdier	75
12	Feiloppretting	76
12.1	Feilmeldinger	76
12.2	Tips for gode kaffedrikker	77
12.3	Hjelp ved problemer med produktkvaliteten	78
13	Ta ut av drift	79
13.1	Klargjør for å ta maskinen ut av drift.....	79
13.2	Ta ut av drift midlertidig (inntil 3 uker)	79
13.3	Ta ut av drift over lengre tid	79
13.4	Transport og lagring.....	80
13.5	Ta i bruk igjen etter langvarig lagrings- eller standtid	80
14	Kassere deler	81
15	Tekniske data	82
15.1	Ytelsesdata etter DIN 18873-2:2016-02	82
15.2	Tekniske data for kaffemaskinen	82
15.3	Elektriske tilkoblinger for kaffemaskinen	82
15.4	Strømkabel	83
	Index	84

1 FOR DIN SIKKERHET

1.1 Riktig bruk

1.1.1 Kaffemaskin

- A1000 er en drikkeautomat for bedrifter, til bruk i gastronomien, på kontorer eller i lignende omgivelser.
- A1000 er egnet til å behandle hele kaffebønner, malt kaffe, pulver som egner seg for automater og fersk melk.
- A1000 er kun egnet for å tilberede drikkevarer i henhold til denne bruksanvisningen og de tekniske data.
- A1000 er kun beregnet for bruk innendørs.

Ta hensyn til følgende

- A1000 er ikke egnet for bruk utendørs.

1.1.2 Tilleggsapparater

Kjøleenhet

- Kjøleenheten skal utelukkende brukes til kjøling av melk i sammenheng med tilberedning av kaffe i en kaffemaskin. Bruk melk som er forhåndsavkjølt (2-5 °C).
- Bruk kun rengjøringsmiddel for melkesystemer fra Franke.

Ta hensyn til følgende

- Andre rengjøringsmidler kan etterlate rester i melkesystemet.

Koppvarmer

- Koppvarmeren er kun beregnet for forvarming av kaffekopper og glass som trengs for tilberedning av drikker.

Ta hensyn til følgende

- Koppvarmeren er ikke egnet for tørking av kophåndklær eller andre tekstiler. Koppene trenger ikke dekkes til når de varmes opp.

Flavor Station

- Flavor Station er kun beregnet for automatisk levering av sirup og andre flytende aromaer for tilberedning av drikker.

Ta hensyn til følgende

- Flavor Station er ikke egnet for å transportere tyktflytende medier, som f.eks. sjokoladesaus.
- Flavor Station egner seg ikke til lagring av alkoholholdige eller eksplosive substanser.

Oppgjørssystem

- Oppgjørssystemet kan brukes for forskjellige betalingsmåter avhengig av utførelse. Eksempler: Betaling med mynter, kort eller mobilt betalingssystem.

1.2 Forutsetninger for bruk av kaffemaskinen

- A1000 er beregnet på å brukes av opplært personale.
- Alle som bruker A1000 skal ha lest og forstått veiledningen. Dette gjelder ikke for bruk i selvbetjeningsmodus.
- Maskiner i selvbetjeningsmodus må overvåkes kontinuerlig for å beskytte brukerne.
- Ta i bruk A1000 og tilleggsapparatene først når du har lest og forstått hele denne veiledningen.
- Ikke bruk A1000 og tilleggsapparatene dersom du ikke er kjent med funksjonene.
- Ikke bruk A1000 dersom tilkoblingsledninger for A1000 eller tilleggsapparatene er skadet.

- Ikke bruk A1000 dersom A1000 eller tilleggsapparatene ikke er rengjort i henhold til instruksjonene eller om de ikke er fylt.
- Barn under 8 år skal ikke bruke A1000 og tilleggsapparatene.
- Barn og personer med reduserte fysiske, sensoriske eller mentale evner skal kun bruke A1000 og tilleggsapparatene under oppsyn, og må ikke leke med A1000 og tilleggsapparatene.
- Barn har ikke lov til å rengjøre A1000 og tilleggsapparatene.

1.3 Forklaring på sikkerhetshenvisninger iht. ANSI

For å beskytte personer og gjenstander må du følge sikkerhetshenvisningene.

Symboler og signalord angir farens alvorlighetsgrad.



ADVARSEL

ADVARSEL betegner en eventuelt truende fare. Hvis faren ikke kan unngås, kan følgene være død eller svært alvorlige personskader.



FORSIKTIG

FORSIKTIG betegner en eventuelt truende fare. Hvis faren ikke kan unngås, kan følgene være lette eller ubetydelige skader.



LES DETTE

LES DETTE gjør deg oppmerksom på fare for maskinskader.

1.4 Generelle farer ved bruk av kaffemaskinen og tilleggsapparatene



ADVARSEL

Livsfare på grunn av elektrisk støt

Skadde nettkabler, ledninger eller kontakter kan føre til elektrisk støt.

- Skadde nettkabler, ledninger eller kontakter skal ikke kobles til strømmettet.
- Skift ut skadde nettkabler, ledninger eller kontakter.
Er nettkabelen fast montert, må du ta kontakt med servicetekniker. Er nettkabelen ikke fast montert, bestiller og bruker du en ny, original nettkabel.
- Pass på at maskinen og nettkabelen ikke befinner seg i nærheten av varme overflater, som f.eks. gasskomfyr, elektrisk komfyr eller varmeovn.
- Pass på at nettkabelen ikke kommer i klem eller gnisser mot skarpe kanter.

**⚠ ADVARSEL****Livsfare på grunn av elektrisk støt**

Lekkasjer eller væske/fuktighet som trenger inn i maskinen, kan føre til elektrisk støt.

- a Ikke rett væske- eller dampstråler mot maskinen.
- b Ikke hell væske på maskinen.
- c Ikke dypp maskinen i væske.
- d Koble maskinen fra strømmettet dersom det er lekkasje eller væske/fuktighet trenger inn.

**⚠ ADVARSEL****Livsfare på grunn av elektrisk støt**

Ikke korrekt utførte arbeider, reparasjoner eller servicearbeider på elektriske anlegg kan føre til elektrisk støt.

- a Få en servicetekniker til å utføre reparasjoner på elektriske deler med originale reservedeler.
- b Servicearbeider skal kun utføres av autoriserte personer med relevante kvalifikasjoner.

**⚠ ADVARSEL****Fare for kvelning**

Barn kan kveles av plastemballasje.

- a Påse at plastemballasje oppbevares utilgjengelig for barn.

**⚠ ADVARSEL****Fare for forbrenning**

Koppvarmerens oppvarmingsflater kan forårsake forbrenninger eller brann.

- a Ikke ta på de varme oppvarmingsflatene til koppvarmeren.
- b VED FORBRENNINGER: Avkjøl skaden omgående og ta kontakt med lege hvis skaden er alvorlig.
- c Legg aldri noe brennbart på koppvarmeren.

**⚠ ADVARSEL****Fare for skålding**

Under skylling kommer det ut varmt vann.

- a Ikke vær i nærheten av utløpene under rengjøringsprosessen.
- b Ikke sett noe på dryppgitteret.
- c VED SKÅLDING: Avkjøl skaden omgående og ta kontakt med lege hvis skaden er alvorlig.

**⚠ ADVARSEL****Fare for skålding**

Varme drikker kan forårsake skålding.

- a Vær forsiktig med varme drikker.
- b Bruk kun egnede drikkebegre.

**⚠ ADVARSEL****Fare for skålding**

Under rengjøring siver det ut varme væsker og damp som kan føre til skålding.

- a Ikke vær i nærheten av utløpene under rengjøringsprosessen.

**⚠ ADVARSEL****Fare for personskader**

Hvis det kommer gjenstander inn i bønnebeholderen eller i kvernen, kan splinter slynges ut og forårsake personskader.

- a Ikke før gjenstander inn i bønnebeholderen eller kvernen.

**⚠ FORSIKTIG****Kuttskader/klemskader**

Transportmekanismen for pulverbeholderen kan forårsake kutt- eller klemskader.

- a Rengjør pulverbeholderen forsiktig.

**⚠ FORSIKTIG****Irritasjoner på grunn av rengjøringsmidler**

Rensetabletter, rengjøringsmiddel for melkesystemer og avkalkningsmiddel kan forårsake irritasjoner.

- a Vær oppmerksom på farehenvisningene på rengjøringsmiddeletikettene.
- b Unngå kontakt med huden og øynene.
- c Vask hendene etter at du har vært i kontakt med rengjøringsmiddel.
- d Det må ikke komme rengjøringsmiddel i drikkene.

**⚠ FORSIKTIG****Helsefare ved kimdannelse**

Ved for dårlig rengjøring kan rester av næringsmidler sette seg fast inne i maskinen og på utløpene og forurense produktene.

- a Ikke bruk maskinen dersom den ikke er rengjort i henhold til veiledningen.
- b Rengjør maskinen daglig i henhold til veiledningen.
- c Informer betjeningspersonalet om nødvendige rengjøringstiltak.

**⚠ FORSIKTIG****Helsefare ved kimdannelse**

Ved lengre tid uten bruk kan det sette seg fast rester i maskinen.

- a Rengjør maskinen hvis den ikke har vært brukt på en stund (mer enn 2 dager).

**⚠ FORSIKTIG****Helsefare ved algedannelse**

Brukes vannfilteret for lenge, kan det føre til algedannelse.

- a Skift vannfilteret når maskinen ber deg om det.

**⚠ FORSIKTIG****Muggdannelse**





Det kan danne seg mugg på kaffegruten.

- a Tøm og rengjør grutbeholderen minst én gang daglig.

2 SYMBOLFORKLARING



2.1 Symboler i veiledningen

2.1.1 Orientering

Symbol	Beskrivelse
	Rengjør komponentene med 5-trinnsmetoden
	Tips og råd samt mer informasjon finner du under dette symbolet
	Forutsetninger for handlingstrinn
	Resultat eller foreløpig resultat ved handlingstrinn





2.2 Symboler fra programvaren



















2.2.1 Symboler for navigasjon og betjening





Symbol	Betegnelse	Beskrivelse
	Avbryt-tast	Avbryt tilberedning
	Side frem/tilbake	Bla gjennom flersidige menyer
	Start-tast	Starte tilberedning

2.2.2 Symboler på dashbordet

 Hvis det lyser et symbol på dashbordet, kan du hente opp mer informasjon og anvisninger ved å trykke på symbolet. Når det oppstår en feil, får du hjelp i kapittel *Feiloppretting* [▶ 76].

Symbol	Betegnelse	Beskrivelse
	Franke-logo	Åpne vedlikeholds nivå
	Pleie/rengjøring	Maskinen må rengjøres el. vedlikeholdes
	Kaffebønne	Bønnebeholderen er tom eller den er ikke satt inn riktig
	Grutbeholder	Grutbeholderen må tømmes

Symbol	Betegnelse	Beskrivelse
	Skyling	Maskinen må skylles eller maskinen skyller
	Produkt	
	Oppgjør	Oppgjør beregnes
	Reklamebilder	
	Skjermsparer	
	Lysstyrke	Stille inn lysstyrke
	Dataoverføring	Data overføres
	Enkeltproduktteller	
	Individualisering	
	Info	
	Inaktiv	
	Standby	Sett maskinen til standby-modus
	First Shot	Forvarme systemet
	Dør	Døren er åpen.
	Favoritter	Favoritt-tast, kan programmeres med en funksjon som brukes ofte
	Service / Innstilling / Admi nistrasjon	
	Bønne venstre/høyre	Aktiv kvern
	Dobbelt produkt	Lag dobbel drikkemengde (dobbelt porsjon)

Symbol	Betegnelse	Beskrivelse
	Pulverkaffe	
	Sjokolade	
	Kald melk	
	Melk	Melkebeholderen er tom eller den er ikke satt inn riktig
	Rengjøringsmiddel for melkesystemer	Det er tomt for rengjøringsmiddel for melkesystemer (CleanMaster)

2.2.3 Presentasjon av feilmeldinger





Markerte produkter kan ikke tilberedes. Du kommer til feilmeldingen ved hjelp av det lysende symbolet på dashbordet.

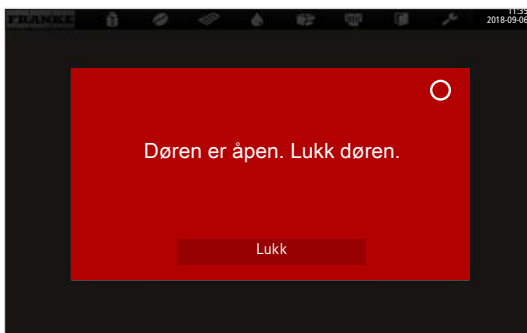

Når hele systemet er rammet av en feil, vises feilmeldingen automatisk.



Fargekode for feilmeldinger

-  Midlertidig avbrudd
-  Systemet fungerer ennå uten begrensninger
-  Systemet fungerer med begrensninger
-  Enkelte eller alle ressurser er sperret

3 LEVERINGSOMFANG



Leveringsomfanget kan variere avhengig av apparatkonfigurasjonen. Mer tilbehør kan du kjøpe direkte fra forhandleren eller fra FRANKE Kaffeemaschinen AG i Aarburg i Sveits.

	Artikkelbetegnelse	Artikkelnummer
	Rengjøringsstabletter (100 stk.)	567.0000.010
	Rengjøringsstabletter (Kina)	567.0000.016
	Rengjøringsstabletter (USA/Canada)	567.0000.002
	Rengjøringsmiddel til melkesystemer (patron) (ekstrautstyr FM CM)	567.0000.009
	Rengjøringsmiddel til melkesystemer (patron) (ekstrautstyr FM CM)	567.0000.004
	Rengjøringsbørster	560.0003.728
	Innvendig børste (ekstrautstyr SU05)	560.0001.019
	Slangebørste (ekstrautstyr FM/MS)	560.0007.380

	Artikkelbetegnelse	Artikkelnummer
	Rengjøringspensel	560.0003.716
	Mikrofiberklut	560.0002.315
	Kverninnstillingsnøkkel	560.0003.876
	Strålerregulator-/slangenøkkel	560.0522.696
	USB-minnepinne (4 GB)	560.0003.285
	Sett med brukerveiledninger	560.0001.850

4 IDENTIFISERING

4.1 Posisjon typeskilter

4.1.1 Kaffemaskin



Typeskiltet for kaffemaskinen befinner seg på høyre innervegg ved grutbeholderen.

4.1.2 SU12

Typeskiltet for SU12 befinner seg i kjølerommet.

4.1.3 FS

Typeskiltet for Flavor Station befinner seg inne i maskinen.

4.1.4 CW

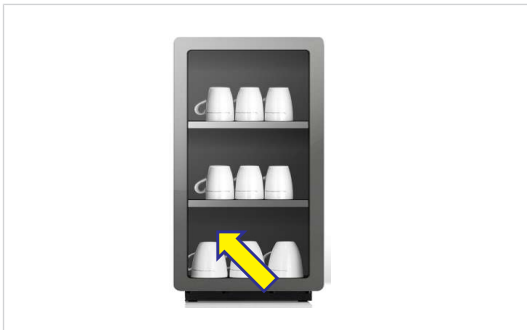

Typeskiltet for koppvarmeren befinner seg på innsiden av bakveggen nederst til venstre.

4.2 Typenøkkel

4.2.1 Kaffemaskin

Kode	Beskrivelse
A1000	Kaffemaskin (helautomatisk) Modellserie: A Dimensjon: 1000
1G	1 kvern
2G	2 kverner
3G	3 kverner
1P	1 pulverbeholder

Kode	Beskrivelse
2P	2 pulverbeholdere
CM	CleanMaster
H1	Varmtvannsutløp
S1	Damplanse
S2	Autosteam (damplanse med temperatursensor)
S3	Autosteam Pro (damplanse med temperatursensor og programmerbar konsistent på melkeskum)

4.2.2 Tilleggsapparater

Kode	Beskrivelse
1C1M	1 kaffemaskin, 1 type melk
1C2M	1 kaffemaskin, 2 melkesorter
2C1M	2 kaffemaskiner, 1 melkesort
2C2M	2 kaffemaskiner, 2 melkesorter
AC	Oppgjørsapparat
CM	CleanMaster
CW	Koppvarmer
FM	FoamMaster (kald og varm melk, kaldt og varmt melkeskum)
FS6	Flavor Station med 6 sirupspumper
MU	Melkepumpemodul
SU12 CM	Kjøleenheten (≥10 l) med CleanMaster-rengjøring
UT12 CM	Kjøleenhet under disk (≥ 10 l) med CleanMaster-rengjøring

5 APPARATBESKRIVELSE

5.1 Kaffemaskin

Innledning

Kaffemaskinen A1000 har mye ekstrautstyr. For å gi deg en oversikt over maskinen presenterer vi her et eksempel på konfigurasjon. Vær imidlertid oppmerksom på at kaffemaskinen din kan se annerledes ut, avhengig av konfigurasjon.



5.1.1 Standard

- Kvern (bak til venstre)
- Varmtvannsutløp
- Utløp med automatisk høydejustering
- Vanntilkobling
- iQFlow
- CleanMaster

5.1.2 Valgmuligheter

- Premium-versjon
- En andre kvern (bak til høyre)
- Tredje kvern
- Pulverbeholder (til høyre)

- En andre pulverbeholder (til venstre)
- Damplanse
- Autosteam for automatisk oppvarming av melk
- Autosteam Pro for automatisk skumming av melk
- To melkesorter
- Grutavfall
- Kanneutløp
- Låsbar bønne- og pulverbeholder
- Høye justeringsføtter (*Justeringsføtter [► 29]*)
- KoppSENSOR
- Ekstern vanntank
- First Shot
- M2M/telemetrisforberedelse

5.1.3 Komponenter i kaffemaskinen

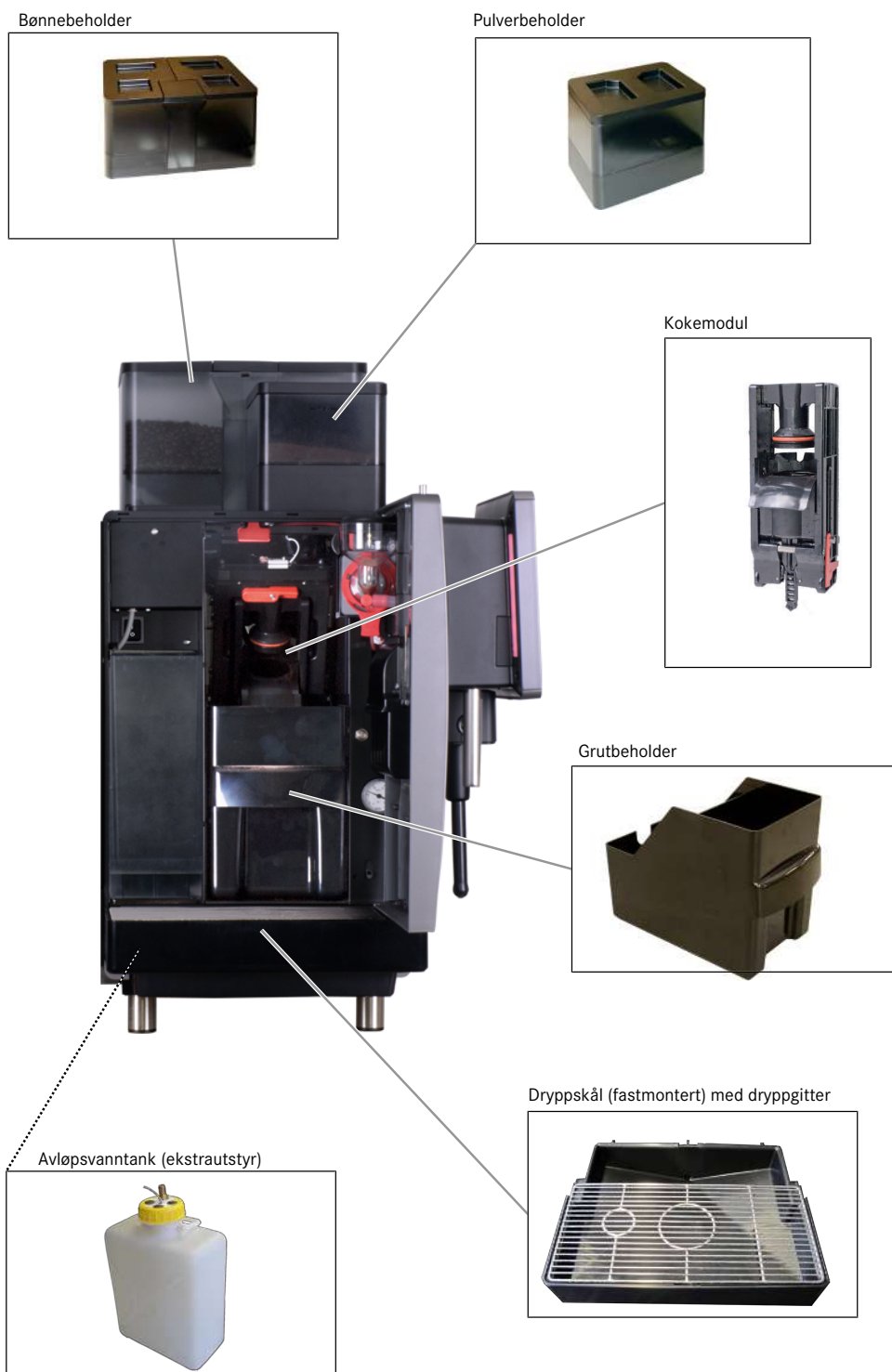

5.2 Tilleggsapparater

5.2.1 Komponenter i kjøleenheten med CleanMaster

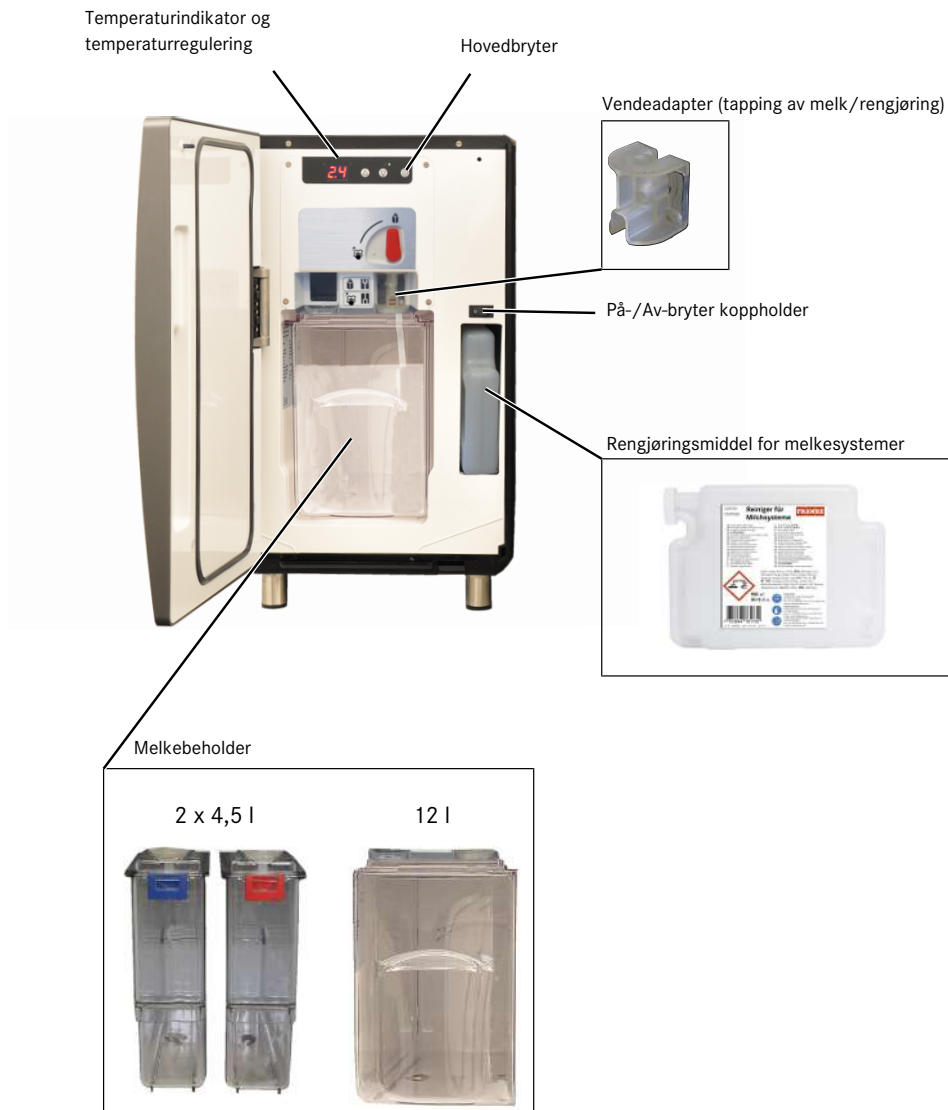

5.2.2 Kjøleenhet SU12 FM EC



- Automatisk rengjøringsystem
- Kan kobles til på venstre eller høyre side av maskinen
- Kan låses

Modeller

- SU12 med 12-l melkebeholder
- SU12 med 2 x 4,5-l melkebeholdere for bruk av to melkesorter
- SU12 Twin med 2 x 4,5-l melkebeholdere for tilkobling av to kaffemaskiner
- UT12 FM kjøleenhet under disk, med 12-l melkebeholder
- UT12 FM Twin kjøleenhet under disk med 2 x 4,5-l melkebeholdere for tilkobling av to kaffemaskiner
- MU (montering under disk)

5.2.3 Flavor Station

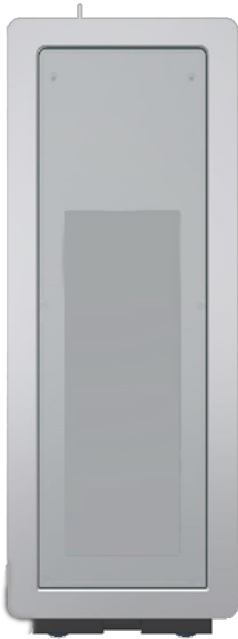

Med ekstrautstyret Flavor Station får du uvanlige kreasjoner. Med Flavor Station kan du utvide tilbudet ditt med opptil seks forskjellige smaksretninger.

5.2.4 Koppvarmer

For optimal kaffenytelse trenger du forvarmede kopper. Koppvarmeren har fire flater som kan varmes opp og passer perfekt til din kaffemaskin.



5.2.5 Oppgjørssystem

Oppgjørssystemet brukes til avvikling av betalinger og registrering av oppgjørdata.

Grensesnitt:

- VIP

Betalingsystemer:

- Myntkontrollenhet
- Myntveksler
- Kortlesere

5.3 Oversikt over betjeningsmodiene



Egnet betjeningsmodus er avhengig av bruken av kaffemaschinen, utvalget ditt og hva kundene dine ønsker. Serviceteknikeren din hjelper deg gjerne med å stille inn den betjeningsmodusen som egner seg for deg.

5.3.1 Betjeningsflate

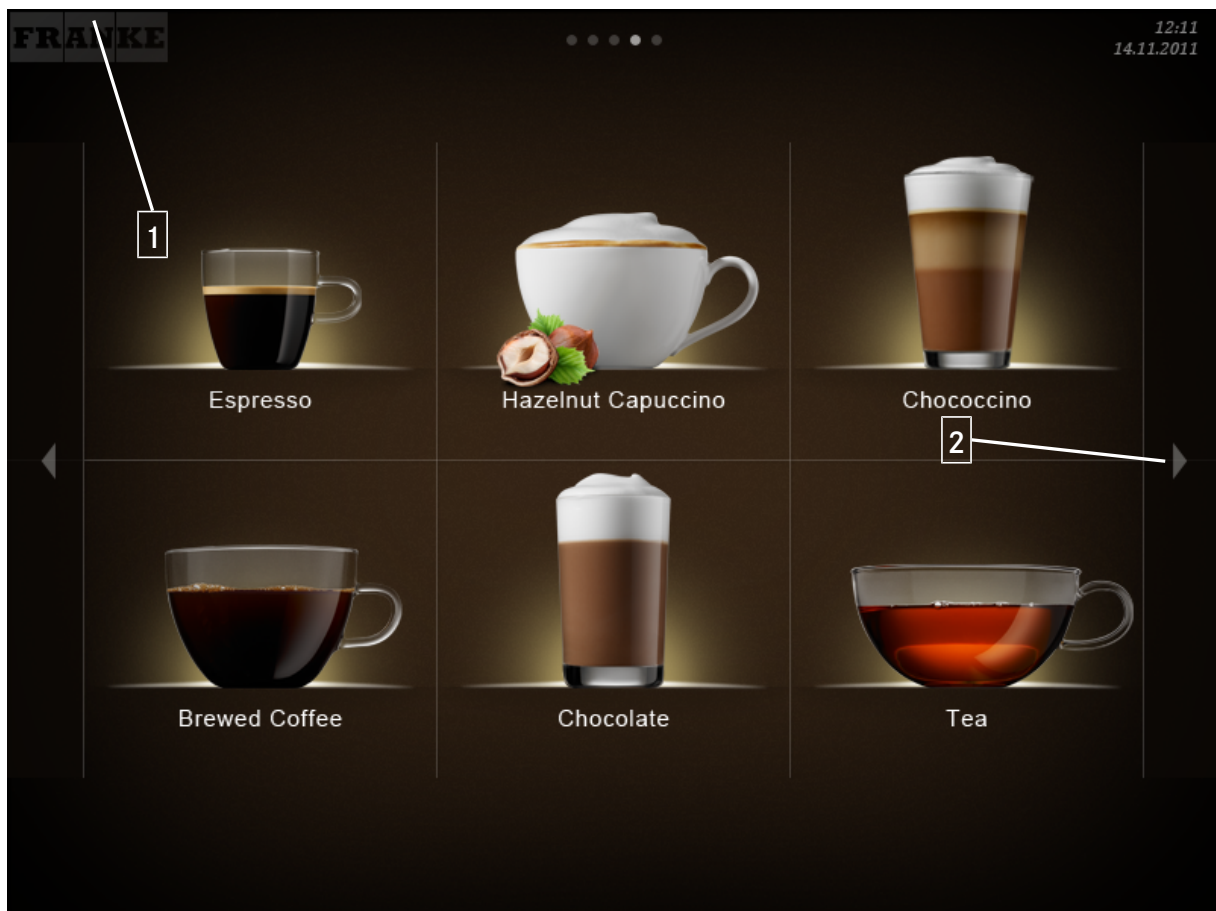

1 Med knappen **Franke** kan du veksle mellom vedlikeholds nivå og produktvalg.

2 Bla forover eller bakover.

5.3.2 Betjeningsmodus Cash Register



Cash Register er betjeningsmodusen for betjent bruk. Mens kaffemaschinen din tilbereder et produkt, kan du allerede føye til flere bestillinger.

Brukergrensesnittets oppbygning

- Nivå 1: Produktvalg, opptil 5 sider. Kolonne med mulige tilvalg, produksjonsstatus og venteliste
- Nivå 2: Visning av 4, 9 eller 16 produkttaster per side

Individuelle tilpasninger

- Visning: 2x2, 3x3 eller 4x4 produkter per side
- Skjermvisning: fotorealistisk, tegnet

5.3.3 Betjeningsmodus Quick Select

Betjeningsmodusen **Quick Select** er standardinnstillingen for selvbetjeningsområdet. Når kunden din har valgt en drikk, kan han/hun tilpasse denne i neste trinn, såfremt produkttilvalg er aktivert.

Betjeningsflatens oppbygning:

- Nivå 1: Produktvalg, opptil 5 sider
- Nivå 2: Status Drink Selection; Visning av 6, 12 eller 20 produkttaster per side, velg drikketilvalg, start tilberedning (hvis aktivert)

Individuelle tilpasninger:

- Visning: 2x3, 3x4 eller 4x5 produkter per side
- Aktivere **Credit Mode**
- Individuell plassering av drikkene

5.3.4 Betjeningsmodus Quick Select med Credit Mode



Visning

- Produktpriser
- Tilgodehavende

- Manglende tilgodehavende



I statusen **Drink Selection** kan du ikke legge til drikktilvalg ved innstilling med **Credit Mode**. **Credit Mode** aktiverer du i menyen **Mine innstillinger** under **1 Stille inn maskinen > 1.12 Oppgjør**. Velg **Aktivere oppgjør**.

5.3.5 Betjeningsmodus Inspire Me

Betjeningsmodusen **Inspire Me** egner seg spesielt for selvbetjeningsområdet. Drikkene kan sammenfattes til grupper. På denne måten kan du presentere drikketilbudet for kundene dine på en oversiktlig måte.

Brukergrensenittets oppbygning:

- Nivå 1: Opptil 6 menykort med forhåndsvalg
- Nivå 2: Opptil 5 sider per menykort
- Nivå 3: 6 eller 12 produkttaster per side

Individuelle tilpasninger:

- Oppretting av menykort
- Individuell plassering av drikkene

6 INSTALLASJON

6.1 Forberedelser

- Strømtilkoblingen for kaffemaskinen må være sikret med en sikkerhetsbryter for jordfeilstrøm (FI).
- Hver pol på strømtilførselen må kunne avbrytes med en bryter.
- Vanntilkoblingen må følge *Krav til vannforsyningen* [► 29] samt lokale og nasjonale regler og forskrifter.
- Kaffemaskinen må kobles til vannforsyningen ved hjelp av det medfølgende slangesettet. Ikke bruk eksisterende vannslanger.
- Sørg for ergonomisk og stabilt underlag (må tåle en vekt på min. 150 kg). Betjeningsenheten skal befinne seg i øyehøyde.



Du må ha fullført forberedelsene før en av våre serviceteknikere installerer kaffemaskinen hos deg. En av våre serviceteknikere installerer kaffemaskinen hos deg og setter den i drift første gang. Vedkommende lærer deg de grunnleggende funksjonene.

6.2 Mål for kaffemaskinen med SU12 og andre tilleggsapparater



Målene er angitt i millimeter.

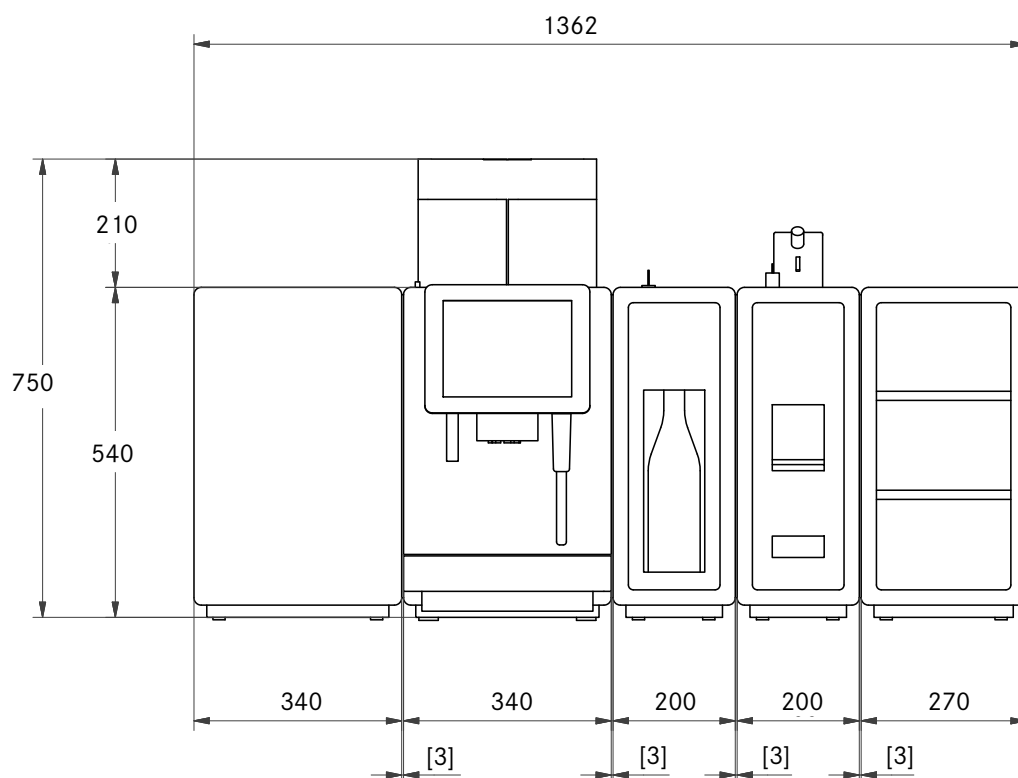

A1000 med SU12 og andre tilleggsapparater

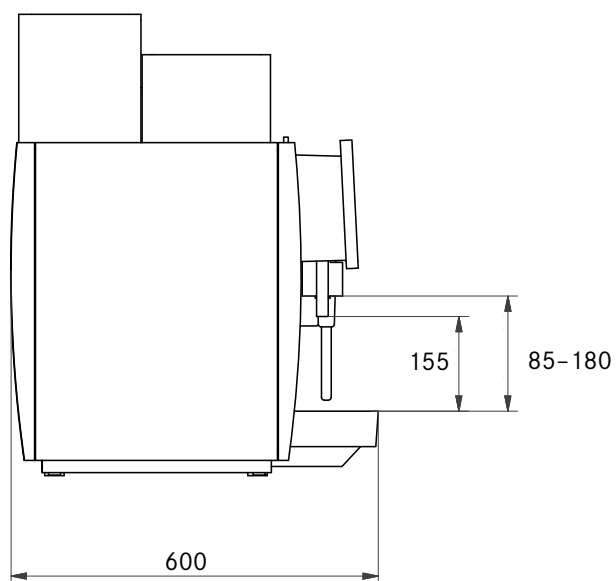

A1000, sett fra siden

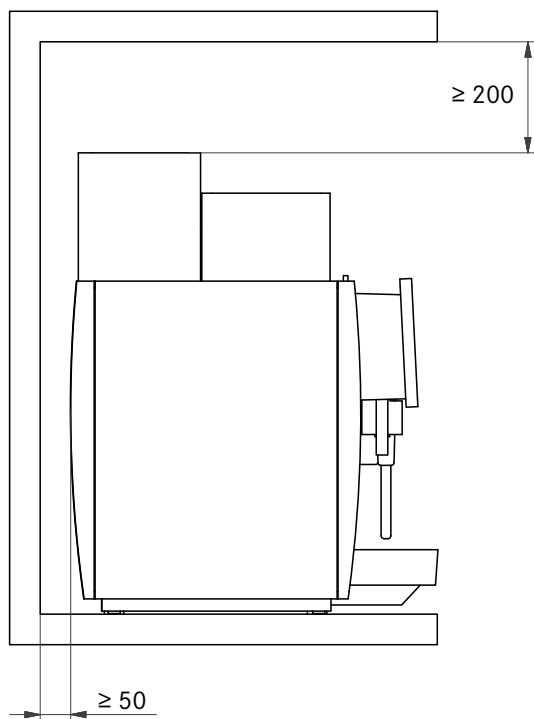

Mål på monteringsstedet



LES DETTE

Overopphetingsskader

For kort avstand til vegg og oppover kan føre til varmeakkumulering i maskinen, og dermed til feilfunksjoner.

- a Overhold alltid de angitte innbyggingsmålene og klaringer.
- b Påse at klaringene ikke blokkeres.

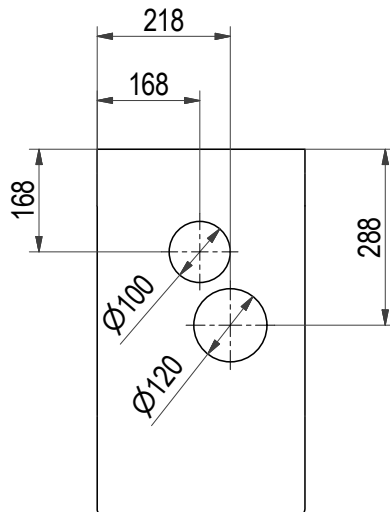

Slangegjennomføring i disken

6.2.1 Justeringsføtter

Justeringsføtter med en høyde på 40 mm er inkludert i leveringen. Høyere justeringsføtter kan leveres som ekstrautstyr.

Høye justeringsføtter	Total høyde
40 mm standard	750 mm + 40 mm = 790 mm
70 mm (ekstrautstyr)	750 mm + 70 mm = 820 mm
100 mm (ekstrautstyr)	750 mm + 100 mm = 850 mm

6.3 Krav til vannforsyningen

6.3.1 Vanntilkobling

Vanntrykk	80–800 kPa (0,8–8,0 bar)
Flytrate	> 0,1 l/sec
Vanntemperatur	< 25 °C
Forbindelse til vanntilkobling	Blindmutter G3/8 og metallslange l = 1,5 m Koble til kun med slangesettet som er inkludert i leveringen

- Vanntilkoblingen må oppfylle kravene i de tekniske dataene, samt lokale og nasjonale forskrifter.

- Vanntilkoblingen må være sikret mot tilbakeslag.
- Vanntilkoblingen må være utstyrt med en stengeventil og kontrollerbar tilbakeslagsventil med oppstrøms filter. Filteret må kunne tas ut for rengjøring.
- Vann må ikke tas fra husets avkalkingsanlegg.
- Filter med minst 100 masker/tommer (UL)

6.3.2 Vannkvalitet

Hardhetsgrad:	4 – 8° dH GH (tyske hardhetsgrader) 7 – 14° fH GH (franske hardhetsgrader) 70 – 140 ppm (mg/l)
Karbonathardhet	3–6° dH KH / 50–105 ppm (mg/l)
Surhetsgrad/pH-verdi	6,5 – 7,5 pH
Klorinnhold	< 0,5 mg/l
Kloridinnhold	< 30 mg/l
TDS (total desolved solids)	30 – 150 ppm (mg/l)
Elektrisk ledeevne (målt)	50 – 200 µS/cm (mikrosiemens)
Jerninnhold	< 0,3 mg/l

- Farge: klar
- Smak: frisk og ren smak
- Lukt: uten merkbar lukt
- Ingen rustpartikler i vannet
- Omvendt osmose: Vannet må ha en oppløst fettstoffandel på minst 30-50 ppm (30-50 mg/l) for å unngå overfylling av trakteren.

Vurdering av korrosjonsfare

Følgende formler kan brukes til vurderingen:

Beregnet ledeevne = målt ledeevne [µS/cm] – (målt hardhetsgrad [° dH GH] x konstant)

- Målt ledeevne i µS/cm
- Målt hardhetsgrad i dH GH
- Konstant = 30 [µS/cm]/[° dH GH]

Beregnet ledeevne	Korrosjonsfare
<200 µS/cm	lav
200 – 500 µS/cm	økt
>500 µS/cm	stor

Beregningseksempel:

- Målt ledeevne 700 µS/cm
- Målt hardhetsgrad 18 dH GH
- Beregnet ledeevne = 700 µS/cm – (18 x 30 µS/cm) = 160 µS/cm

Resultatet av beregningen er 160 µS/cm og betyr lav korrosjonsfare.

6.3.3 Vannavløp

- To utløpsslanger: D = 16 mm, L = 2 m
- Tilkobling til dypereliggende vannlås

7 FYLLE PÅ OG TØMME

7.1 Fylle på bønner



⚠ ADVARSEL

Fare for personskader

Hvis det kommer gjenstander inn i bønnebeholderen eller i kvernen, kan splinter slynges ut og forårsake personskader.

- a Ikke før gjenstander inn i bønnebeholderen eller kvernen.



Fyll kaffebønner i bønnebeholderen.
Fyll pulver som er egnet for automater i pulverbeholderen.



LES DETTE

Dårlig drikke kvalitet

Oljen i kaffebønnene setter seg på innsiden av bønnebeholderen som tynn oljefilm. Denne oljeavleiringen blir fort gammel og har negativ innvirkning på smaken på drikkene.

- a Fjern oljefilmen på innsiden av bønnebeholderen daglig.
- b Bruk en tør klut eller en klut som er fuktet med rent vann.
- c Ikke bruk rengjøringsmidler, da disse vil forandre kaffesmaken.



1. Løft av lokket på bønnebeholderen.



3. Sett på lokket.



2. Fyll på kaffebønner.

7.2 Fylle på pulver



1. Løft av lokket på pulverbeholderen.



3. Sett på lokket.



2. Fyll på pulver som er egnet for automater.

7.3 Fylle på melk



⚠ FORSIKTIG

Bakterier i råmelk

Bakterier i råmelken kan utgjøre en helsefare.

- a Bruk derfor ikke råmelk.
- b Bruk kun pasteurisert eller holdbar melk.



LES DETTE

Maskinskader

Bruk av feil væske kan skade maskinen.

- a Fyll kun melk i melkebeholderen.
- b Bruk vann og et mildt rengjøringsmiddel til rengjøring av melkebeholderen.



LES DETTE

Redusert drikkekvalitet

Feil behandling av melk kan føre til kvalitetsproblemer.

- a Fyll kun på melk i en ren beholder.
- b Bruk melk som er forhåndsavkjølt (2-5 °C).
- c Ta kun med rene hender på innsiden av melkebeholderen, melkeslangene og melkedekslet, eller bruk engangshansker.



Etter en rengjøring, eller etter en oppfylling, blir melkesystemet klargjort halvautomatisk. Følg instruksjonene i hendelsesmeldingene. Tilgangen til hendelsesmeldingene er via dashbordet.

7.3.1 Fylle melk på SU12

1. Åpne døren.
2. Slå på kjøleenheten.
 - ⇒ Den aktuelle kjøleromtemperaturen vises.



3. Trekk melkebeholderen ut kun så langt at hele skyvedekslet på beholderlokket er synlig.
4. Skyv skyvedekslet bakover.
5. Fyll melkebeholderen med melk.



6. Skyv melkebeholderen helt inn i kjølerommet.



7. Lukk døren.

7.4 Fylle Flavor Station



Bryteren for innkobling av Flavor Station er inne i maskinen, på venstre side av bakveggen.

1. Lås opp Flavor Station med nøkkelen.



2. Trykk på frigjøringsknappen, og åpne Flavor Station.



3. Slå på Flavor Station.



4. Trekk opp flaskeholderen.

5. Sett flaskene i Flavor Station.



6. Trekk flaskeholderen nedover.

7. Skyv slangekoblingen på slangen oppover.



8. Stikk slangen ned i flasken.

9. Skyv slangekoblingen inn øverst i flasken.

10. Lukk Flavor Station.

7.4.1 Forberede Flavor Station



I følgende tilfeller må Flavor Station må forberedes:

- a Ved første gangs idriftsettelse
- b Hver gang en sirupflaske skiftes ut

1. Veksle til vedlikeholdsnivået.
2. Velg Rengjøring og vedlikehold.
3. Velg Forberede Flavor-Station.

4. Velg **Start** og bekreft.

⇒ Sirupsorten forberedes.

5. Følg anvisningene på brukergrensesnittet.
6. Gjenta disse trinnene for hver sirupflaske.

7.5 Still inn malingsgrad



⚠ ADVARSEL

Fare for personskader

Hvis det kommer gjenstander inn i bønnebeholderen eller i kvernen, kan splinter slynges ut og forårsake personskader.

- a Ikke før gjenstander inn i bønnebeholderen eller kvernen.



Kverninnstillingsnøkkel (560.0003.876)



Endring av malingsgraden påvirker kaffemengden. Kvernene må derfor kalibreres etter at malingsgraden er stilt inn. Ved behov kan malingsgraden stilles inn trinnvis for hver kvern.



1. Skyv skyvelåsen framover til den stopper.



2. Ta av bønne-/pulverbeholder oppover.



3. Still inn malingsgraden med kverninnstillingsnøkkelen ved behov.

- ⇒ Drei mot klokken for finere maling.
- ⇒ Drei med klokken for grovere maling.

4. Sett på bønnebeholderen.
5. Kontroller malingen og korriger den ved behov.



6. Sett på bønnebeholderen.



7. Skyv skyvelåsen helt inn til den stopper.

7.6 Tømme bønnebeholderen



1. Skyv skyvelåsen framover til den stopper.



2. Ta av bønne-/pulverbeholder oppover.

3. Tøm bønnebeholderen, rengjør og tørk den.



4. Sett på bønnebeholderen.



5. Skyv skyvelåsen helt inn til den stopper.



LES DETTE

Funksjonsbegrensning

Hvis bønne- og pulverbeholderen ikke er låst på riktig måte, kan det gå ut over funksjonen til kaffemaskinen og kvaliteten på produktet.

- a Skyv låsen helt inn til den stopper.

7.7 Tømme pulverbeholderen



LES DETTE

Tilsmussing på grunn av pulver

Det kan falle pulver ut av pulverbeholderen.

- a Pulverbeholderen skal alltid transporteres stående og lukket.



⚠ FORSIKTIG

Kuttskader/klemskader

Transportmekanismen for pulverbeholderen kan forårsake kutt- eller klemskader.

- a Rengjør pulverbeholderen forsiktig.



1. Skyv skyvelåsen framover til den stopper.
2. Ta pulverbeholderen opp og ut.

3. Tøm pulverbeholderen, rengjør og tørk den.
4. Sett på pulverbeholderen.



5. Skyv skyvelåsen helt inn til den stopper.



LES DETTE

Funksjonsbegrensning

Hvis bønne- og pulverbeholderen ikke er låst på riktig måte, kan det gå ut over funksjonen til kaffemaskinen og kvaliteten på produktet.

- a Skyv låsen helt inn til den stopper.

7.8 Tømme grutbeholderen



LES DETTE

Muggdannelse

Kafferester kan forårsake muggdannelse.

- a Tøm og rengjør grutbeholderen minst én gang daglig.

1. Åpne døren.

⇒ På brukergrensenettet vises meldingen **Åpne døren**.

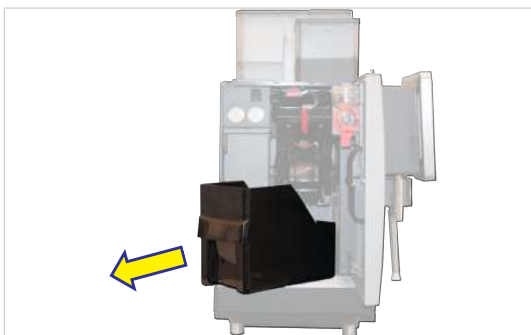

2. Ta ut grutbeholderen.



3. Tøm grutbeholderen, rengjør og tørk den.



4. Sett inn grutbeholderen og lukk døren.

7.9 Tømme kjøleenhet



LES DETTE

Bedrevet melk

Utilstrekkelig kjøling eller hygiene kan ødelegge melken.

- a Bruk kun forhåndskjølt melk (2,0–5,0 °C).
- b Melken skal kun lagres i kjøleenheten når kjøleenheten er i drift. Lagre melken i et kjøleskap når kjøleenheten ikke er i drift, som for eksempel om natten.
- c Rengjør maskinen og kjøleenheten én gang om dagen.
- d Ta kun med rene hender i sugeslangen, innsiden av melkebeholderen og melkedekselet, eller bruk engangshansker.
- e Legg beholderdekselet med sugeslangen kun på en ren overflate.



⚠ FORSIKTIG

Helsefare ved kimdannelse

Ved for dårlig rengjøring kan rester av næringsmidler sette seg fast inne i maskinen og på utløpene og forurens produktene.

- a Ikke bruk maskinen dersom den ikke er rengjort i henhold til veiledningen.
- b Rengjør maskinen daglig i henhold til veiledningen.
- c Informer betjeningspersonalet om nødvendige rengjøringstiltak.



1. Åpne døren.

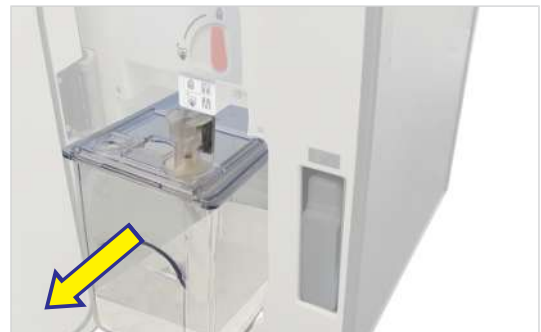

2. Ta ut melkebeholderen.

3. Lagre melken i kjøleskapet eller kasser den om nødvendig.



4. Rengjør melkebeholder, melkeførende deler og kjølerom.



5. Sett inn den rengjorte melkebeholderen.

6. Slå av kjøleenheten dersom den ikke lenger brukes. La døren på den avslåtte kjøleenheten stå på gløtt for å unngå at det dannes lukt.

8 TAPPE DRIKKER



⚠ ADVARSEL

Fare for skålding

Varme drikker kan forårsake skålding.

- a Vær forsiktig med varme drikker.
- b Bruk kun egnede drikkebegre.

8.1 Tappe drikker med Quick Select

1. Sett et egnet drikkekar under utløpet.
2. Velg produkt.

⇒ Produktforhåndsvisningen Drink Selection vises.



3. Velg produkttilvalg.

4. Start tilberedning med den grønne tasten.
- ⇒ Tilberedningen starter.



⇒ Produktvalget vises så snart produktet er tilberedt.

8.2 Tappe drikker med Cash Register



Når du tapper flere produkter etter hverandre, må du passe på følgende:

- a Ha tilstrekkelig med drikkekar klare.
- b Du kan fortløpende registrere nye produkter på ventelisten under tilberedningen.
- c Du kan velge og slette produkter på ventelisten.

1. Sett et egnet drikkekar under utløpet.



2. Velg produkttilvalg.



3. Velg produkt.

⇒ Tilberedningen starter.



4. Registrer eventuelt flere produkter på ventelisten.



5. Start alltid tilberedning av produktene på ventelisten med den grønne tasten.

⇒ Neste tilberedning starter.

⇒ Produktvalget vises.

⇒ Alle produktene er tilberedt.

8.3 Tappe drikker med Inspire Me

1. Sett et egnet drikkekar under utløpet.

2. Bla gjennom menykortene.

3. Trykk på ønsket menykort med fingeren.

⇒ Drikkoversikt vises.

4. Velg produkt.

⇒ Produktforhåndsvisningen Drink Selection vises.

5. Velg produkttilvalg.

6. Start tilberedning med den grønne tasten.

⇒ Utløpet kjøres ned.

⇒ Tilberedningen starter.

⇒ Menykort vises.

⇒ Produktet er tilberedt.

8.4 Tappe produkter med malt kaffe

Eksempel: Quick Select



Det kan kun brukes malt kaffe. Løselig kaffe laget av tørket kaffeekstrakt kan ikke brukes.

1. Sett et egnet drikkekar under utløpet.

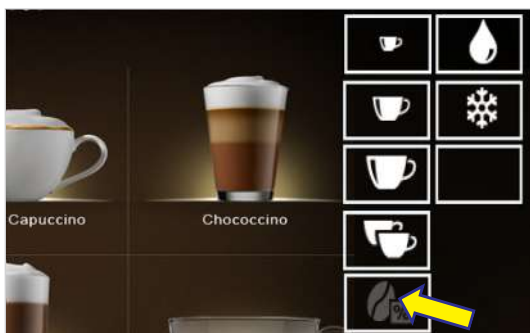

2. Trykk på valgtast Kaffe.

⇒ Valgtasten Kaffe tennes.



⇒ Denne meldingen vises.



3. Åpne innkastklaffen.

4. Fyll på pulver.



5. Lukk innkastklaffen.

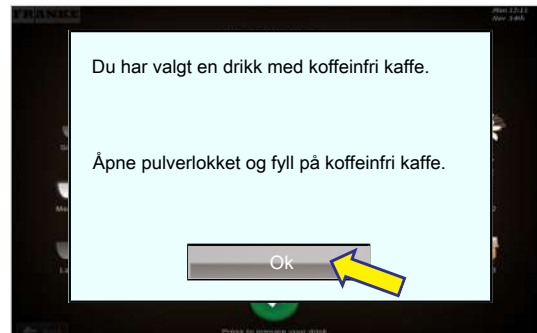

6. Bekreft melding med Ok.

⇒ Tilberedningen starter.

⇒ Produktvalget vises.

⇒ Produktet er tilberedt.

8.5 Tappe varmt vann



Du kan til enhver tid stanse varmtvannsutløpet ved å trykke på avbryt-tasten.

Eksempel: Quick Select



1. Sett et egnet drikkekar under varmtvannsutløpet.



2. Velg Tevann.



3. Velg koppstørrelse.

⇒ Varmtvannsutløpet starter og slutter etter utløpssyklusen.

8.6 Damputløp



Avhengig av damplansemodellen avsluttes damputløpet automatisk når drikken har oppnådd innstilt temperatur (Autosteam/Autosteam Pro) eller når damputløpets syklus er avsluttet (damplase). Uavhengig av dette kan damputløpet stanses når som helst ved å trykke på Avbryt-tasten.



1. Hold et egnet kar under damputløpet.

⇒ Damputløpet starter.



3. Trykk på Avbryt-tasten for å avslutte damputløpet.

⇒ Damputløpet avsluttes.

⇒ Drikkoversikten vises.

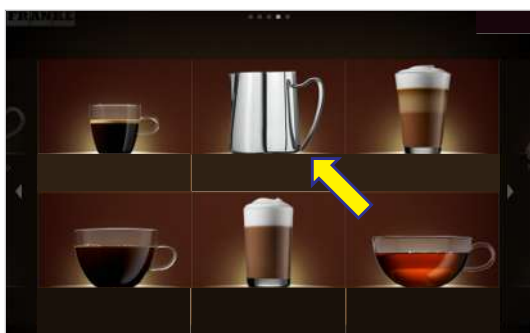

2. Velg Damputløp.

8.6.1 Dampe ut damplansen etter bruk

1. Tørk av damplansen med en fuktig klut.
2. Start damputløpet kort ved rengjøring av dysene.

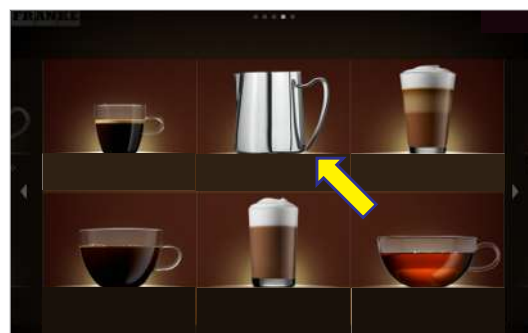

3. Trykk på Avbryt-tasten for å avslutte damputløpet.



⇒ Damputløpet avsluttes.

⇒ Drikkoversikt vises.

8.7 Damputløp (Autosteam/Autosteam Pro)



Autosteam egner seg til manuell oppvarming og skumming av melk samt til oppvarming av andre drikker.



Med funksjonen fordampning fjernes kondensvannet fra damplansen.

1. Trykk på fordampningstasten  .



2. Hold et egnet kar under damplansen.

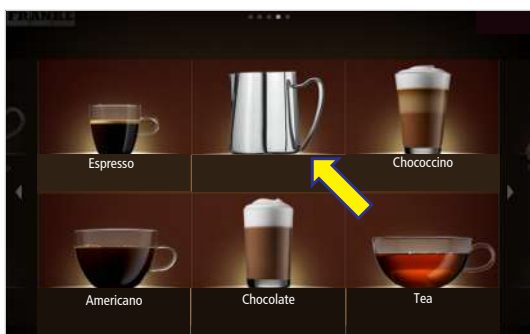

3. Velg Damputløp.

- ⇒ Damputløpet starter.
- ⇒ Damputløpet avsluttes automatisk når drikken din har nådd valgt temperatur.
- ⇒ Drikkoversikten vises.

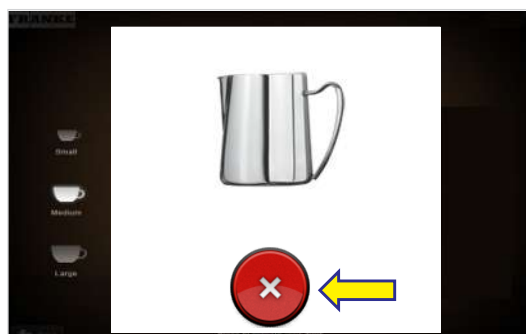

4. Trykk ev. på Avbryt-tasten for å avslutte damputløpet.

5. Trykk på fordampningstasten  .

9 RENGJØRING

9.1 Innledning

Perfekt kaffenyttelse forutsetter at kaffemaskinen er perfekt rengjort. Rengjør kaffemaskinen minst én gang daglig, oftere ved behov.



LES DETTE

Feilaktig rengjøring a traktegruppe

Rengjøring av traktegruppen i oppvaskmaskin kan føre til skade på traktegruppen.

- a Rengjør traktegruppen i henhold til anvisningene under rengjøringsprosessen.



LES DETTE

Tilsmusset tilbehør

Tilsmusset tilbehør kan ha negativ innvirkning på maskinens funksjon og kvaliteten på drikkene.

- a Rengjør tilbehøret med 5-trinnsmetoden.
- b Følg tilbehørets bruksanvisning.

Den automatiske rengjøringen inkluderer rengjøring av kaffemaskinen og av kjøleenheten.

Rengjør også:

- De innvendige flatene i kjølerommet
- Innsiden av døren og dørtetningen
- Melkebeholderen og lokket på melkebeholderen
- Melkesugeslangen, sugestussen, vendeadapteren (kun ved SU12)
- Bønne- og pulverbeholdere

9.2 5-trinnsmetode



Rengjør de avtakbare komponentene i kaffemaskinen med 5-trinnsmetoden.

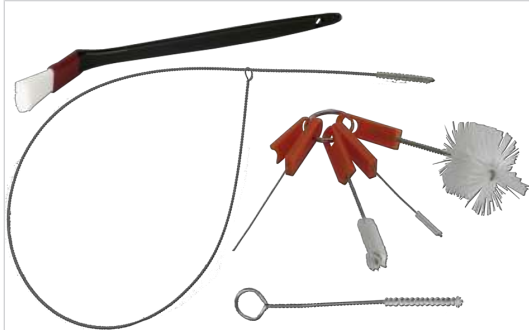

1. Fjern grovt smuss med en pensel eller børste.



3. Vask av delene.



2. Legg delene i bløt i varmt vann med mildt rengjøringsmiddel.



4. Skyll delene grundig.



5. Tørk delene.

9.3 Nødvendig rengjøringstilbehør

9.3.1 Rengjøringstilbehør ved FM CM

- Rengjøringstabletter
- Mikrofiberklut
- Børstesett
- Rengjøringsmiddel for melkesystemer (patron)
- Rengjøringsbeholder

9.4 Start rengjøring



Den automatiske rengjøringen inkluderer rengjøring av kaffemaskinen, kjøleenheten og Flavor Station (hvis montert).

9.4.1 Starte rengjøring i menyen Rengjøring og vedlikehold



1. Klikk lett på Franke-logoen.

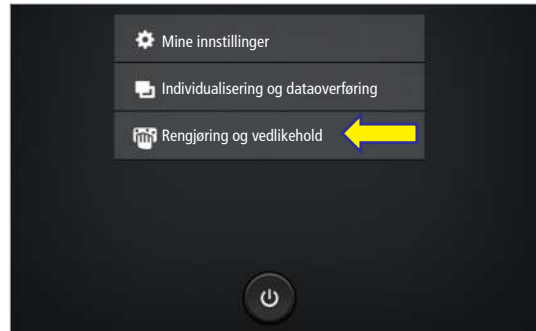

4. Velg Rengjøring og vedlikehold.



2. Tast inn PIN. *PIN-koder [► 53]*

3. Trykk på Ok..



5. Velg Rengjøre kaffemaskinen.

6. Bekreft meldingen med Ja for å starte rengjøringen.

7. Følg anvisningene på brukergrensenettet og bekreft utførte arbeidstrinn med Videre.

⇒ Maskinen viser neste trinn.



⚠ ADVARSEL

Fare for skålding

Under rengjøring siver det ut varme væsker og damp som kan føre til skålding.

- a Ikke vær i nærheten av utløpene under rengjøringsprosessen.



Etter rengjøring går maskinen enten tilbake til vedlikeholdsområdet eller til energisparemodus. Serviceteknikeren kan stille inn ønsket valg.

9.4.2 Starte automatisk rengjøring av kjøleenheten SU12



1. Åpne døren.

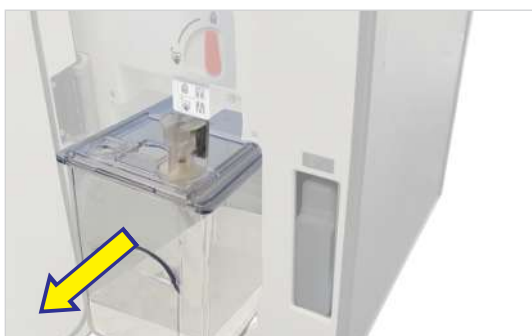

2. Trekk melkebeholderen forover.

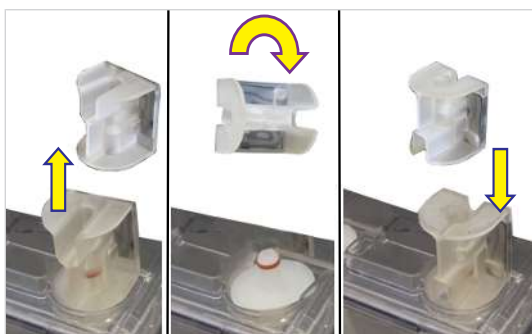

3. Trekk vendeadapteren opp og av sugestussen.

4. Snu vendeadapteren 180°.

5. Sett vendeadapteren på sugestussen.



6. Skyv melkebeholderen helt inn.



7. Sett bryteren i posisjon for rengjøring.

⇒ Maskinen kobler automatisk om til rengjøringsmodus.



8. Lukk døren.

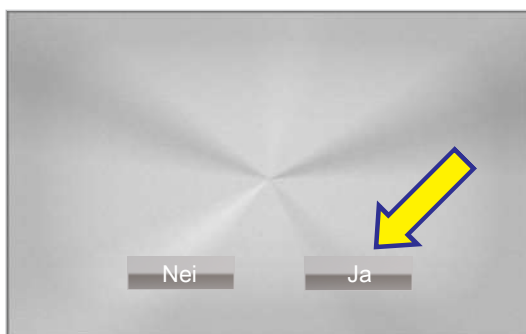

9. Start rengjøringen på betjeningsenheten med **Ja**.

10. Følg anvisningene på brukergrensesnittet, og bekreft med **Videre**.

⇒ Maskinen fører deg videre til neste trinn.



⚠ ADVARSEL

Fare for skålding

Under rengjøring siver det ut varme væsker og damp som kan føre til skålding.

- a Ikke vær i nærheten av utløpene under rengjøringsprosessen.



Etter rengjøring går maskinen enten tilbake til vedlikeholdsområdet eller til energisparemodus. Serviceteknikeren kan stille inn ønsket valg.

9.5 Skulle kaffemaskinen



⚠ ADVARSEL

Fare for skålding

Under skylning kommer det ut varmt vann.

- a Ikke vær i nærheten av utløpene under rengjøringsprosessen.
- b Ikke sett noe på dryppgitteret.
- c VED SKÅLDING: Avkjøl skaden omgående og ta kontakt med lege hvis skaden er alvorlig.



Skyllingen erstatter ikke den daglige rengjøringen! En rengjøring er nødvendig for å fjerne rester i kaffe- og melkesystemet.

Maskinen skyller automatisk etter bestemte tidsintervaller samt ved inn- og utkobling.

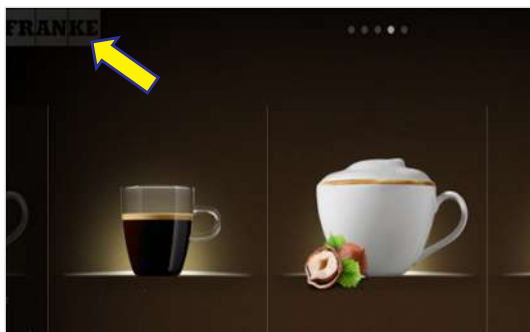

1. Klikk lett på Franke-logoen.

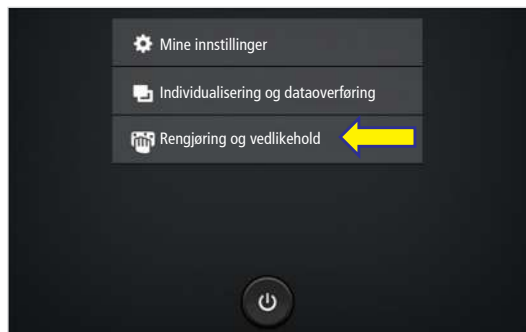

4. Velg Rengjøring og vedlikehold.



2. Tast inn PIN. *PIN-koder [▶ 53]*

3. Trykk på Ok.

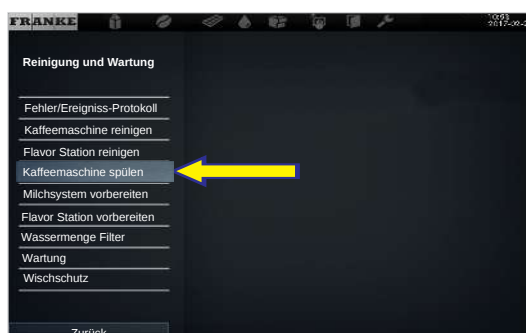

5. Velg og bekreft Skulle kaffemaskin.

⇒ Kaffemaskinen vaskes.

9.6 Rengjøring av bønnebeholder og pulverbeholder

- ✓ Bruk en tørr klut eller en klut bare fuktet med vann
 - ✓ Bruk ikke rengjøringsmidler, da disse vil forandre kaffesmaken.
1. Fjern oljefilmen på innsiden av bønnebeholderen daglig med en klut.

9.7 Rengjøre strålerregulator



1. Fjern stålregulatoren for varmtvann med verktøy, og fjern kalk.

9.8 Rengjøre komponenter i Autosteam Pro/S3

1. Slå av maskinen.
2. Åpne døren. La døren være åpen under rengjøringen.

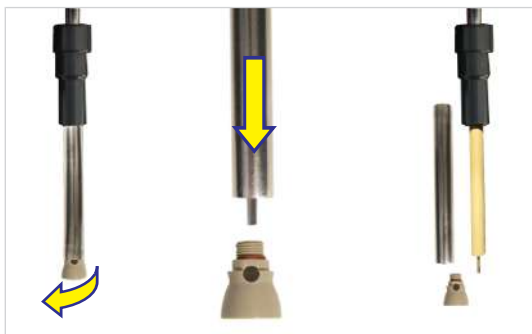

3. Skru av dampdysen.
4. Trekk beskyttelsesrøret nedover og av.



5. Rengjør dampdysen innvendig med en børste.



6. Legg beskyttelsesrøret og dampdysen i bløt i varmt vann med et mildt rengjøringsmiddel.
7. Skyll beskyttelsesrøret og dampdysen nøye, og tørk dem.



8. Rengjør damprøret på maskinen med en klut.



9. Skyv beskyttelsesrøret inn på damprøret og monter dampdysen.

10. Lukk døren.



11. Tørk av damplassen med en klut.

9.9 Rengjøre skjerm



Du kan ikke avbryte sperringen av brukergrensenettet. Sperringen varer i 20 sekunder.

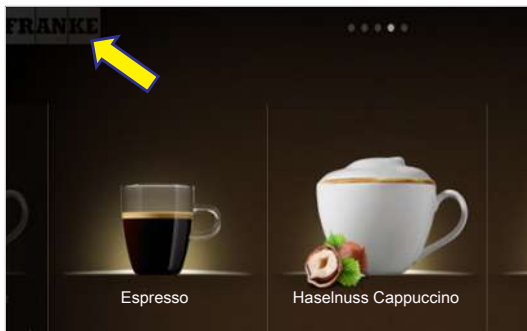

1. Klikk lett på Franke-logoen.



4. Velg Rengjøring og vedlikehold.



2. Tast inn PIN. *PIN-koder [► 53]*

3. Trykk på Ok..



5. Velg Rengjøringssperre.

⇒ Brukergrensenettet er sperret i 20 sekunder.

6. Rengjør skjermen.

⇒ Vedlikeholds nivået vises.

10 KONFIGURERE

10.1 Veksle til vedlikeholds nivået

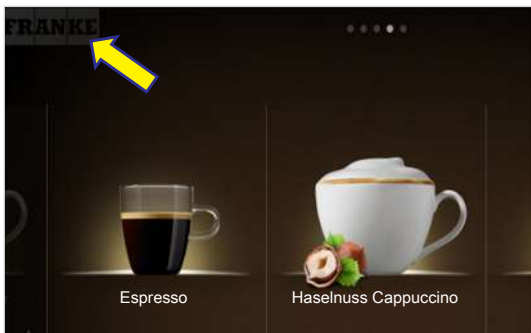

1. Klikk lett på Franke-logoen.



2. Tast inn PIN. *PIN-koder [► 53]*

3. Trykk på Ok..



4. Velg meny.

10.2 PIN-koder

Fra fabrikken er standard PIN-koder tildelt:

	Eier	Spesialist	Operatør
Standard-PIN	1111	2222	7777
Egen PIN	 ...	 ...	 ...

PIN-kodene for låste produkter og maskinens På/Av-bryter kan du se og endre i menyen **Mine innstillinger > 6 Høyrejustering** i rollen som eier.

10.3 Menytre for Mine innstillinger

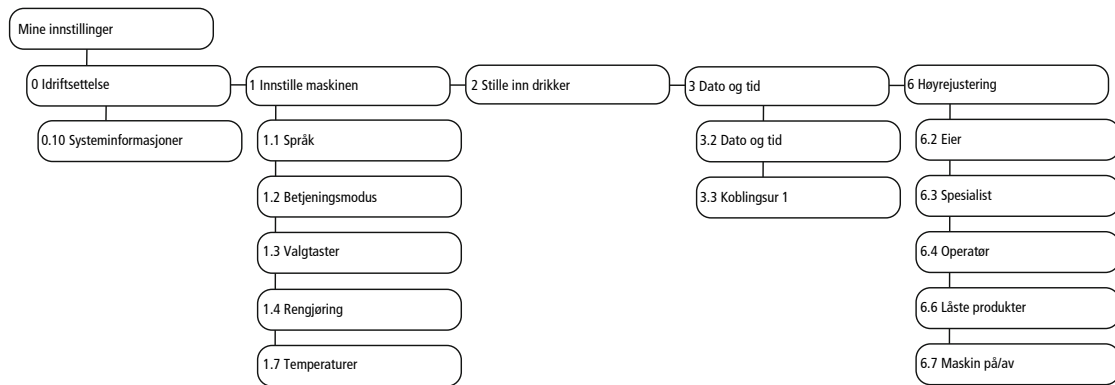

Avhengig av hvordan maskinen er konfigurert, kan det hende at noen meny punkter ikke vises.

10.4 Inntastingsmetoder

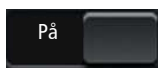

Trykk lett på bryteren for å koble mellom **Ja/Nei** eller **På/Av**. Den synlige verdien er aktiv.



Trykk lett på pilen for å vise utvalget og velge ekstrautstyr.

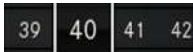

Dra i skalaen for å stille inn parametere. Den innrammede verdien er aktiv.



Trykk lett på tastaturet for å legge inn tekst eller tall.

10.5 Meny 0 Idriftsettelse

10.5.1 Menypunkt 0.10 Systeminformasjon

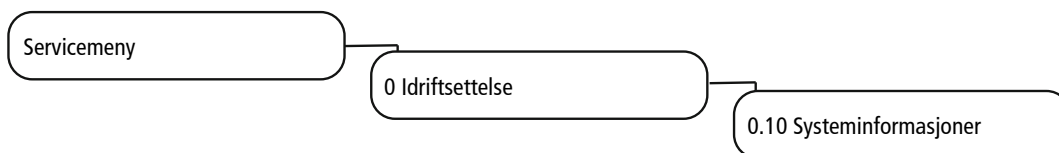

Her finner du opplysninger om maskin- og programvareversjonene i maskinen.

10.6 Meny 1 Stille inn maskinen

I menyen 1 **Innstille maskinen** kan du tilpasse maskinen til dine behov. Du har da følgende muligheter.

- Stille inn språk
- Stille inn betjeningsmodus
- Tilordne valgtaster
- Stille inn rengjøring

- Foreta temperaturinnstillinger

10.6.1 Menypunkt 1.1 Språk

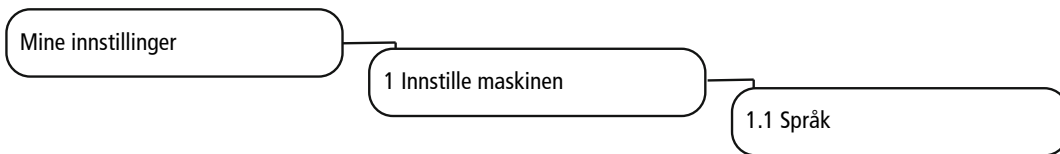

Parameter	Verdiområde	Anmerkninger
Velg språk	de, en, fr, bg, cs, da, es, es-US, et, fi, fr-CA, hr, hu, it, ja, ko, lt, lv, nl, no, pl, pt-BR, ro, ru, sk, sl, sr, sv, tr, uk, zh-CN, zh-TW	<ul style="list-style-type: none"> - Språket skiftes straks i brukergrensesnittet - Standard: de (tysk)

10.6.2 Menypunkt 1.2 Betjeningsmodus

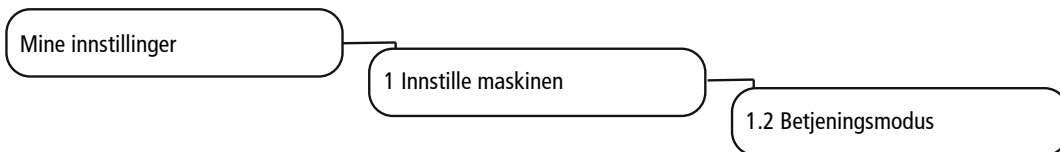

Betjeningsmodus

Bruksscenario > Betjent

Parameter	Verdiområde	Anmerkninger
Bruksscenario	<ul style="list-style-type: none"> - Betjent - (Selvbetjening) 	
Produkter per side	<ul style="list-style-type: none"> - 4 - 9 - 16 	<ul style="list-style-type: none"> - Antall produkter som vises samtidig - Standard: 4
Presentasjon	<ul style="list-style-type: none"> - Fotorealistisk - Tegnet 	Standard: Fotorealistisk
Automatisk modus	<ul style="list-style-type: none"> - Ja - Nei 	<ul style="list-style-type: none"> - Ja: Alle forhåndsvalgte produkter utleveres uten flere tastetrykk - Nei: Hvert produkt må utløses med start-tasten - Standard: Nei
Pause mellom produkter	1-10 sekunder	<ul style="list-style-type: none"> - Viser når Automatisk modus er aktivert - Trinnbredde: 1
Visning av traktetid	<ul style="list-style-type: none"> - Ja - Nei 	
Vis dampe ut damplanse	<ul style="list-style-type: none"> - Ja - Nei 	Standard: Nei

Bruksscenario > Selvbetjening

Parameter	Verdiområde	Anmerkninger
Bruksscenario	<ul style="list-style-type: none"> - Selvbetjening - (Betjent) 	
Betjeningsmodus	<ul style="list-style-type: none"> - Quick Select - Inspire Me 	<ul style="list-style-type: none"> - Standard: Quick Select - Ved bruksscenariet selvbetjening kan man velge mellom Quick Select og Inspire Me (Inspire Me er ikke tilgjengelig for A400).
Produkter per side	<ul style="list-style-type: none"> - 6 - 12 - 20 	<ul style="list-style-type: none"> - Antall produkter som vises samtidig - Standard: 6
Tilpasse drikker	<ul style="list-style-type: none"> - Ja - Nei 	<ul style="list-style-type: none"> - Selvbetjeningskunder kan tilpasse valgt drikke iht. tilordningen av valgtastene - Standard: Nei
Kundebilder	<ul style="list-style-type: none"> - Ja - Nei 	<ul style="list-style-type: none"> - Aktivere kundespesifikke bilder - For bruksscenario Selvbetjening, betjeningsmodus Quick Select - Standard: Nei

Bruksscenario > Individualisert

Parameter	Verdiområde	Anmerkninger
Betjeningsmodus	Individualisert	Når en konfigurasjon importeres i Individualisert modus (Advanced Mode), kan ingenting konfigureres under menypunktet 1.2 Betjeningsmodus.

Valgmuligheter

Parameter	Verdiområde	Anmerkninger
Låste produkter	<ul style="list-style-type: none"> - Ja - Nei 	<ul style="list-style-type: none"> - Med ekstrautstyret Låste produkter kan utvalgte produkter sperres - Låste produkter kan bare tilberedes etter inntasting av en PIN-kode (se kap. 6. Rettighetsstyring, s. 105) - Standard: Nei
Koble ut avbryt-tast	<ul style="list-style-type: none"> - Ja - Nei 	<ul style="list-style-type: none"> - Vis tasten for å avbryte produktet - Standard: Nei
Lydsignal ved produkttilberedning	<ul style="list-style-type: none"> - Ja - Nei 	Piper når produktet er ferdig tilberedt
Lydsignal ved feilmeldinger	<ul style="list-style-type: none"> - Ja - Nei 	Piper hvert tredje sekund når ressurs mangler

10.6.3 Menypunkt 1.3 Valgtaster

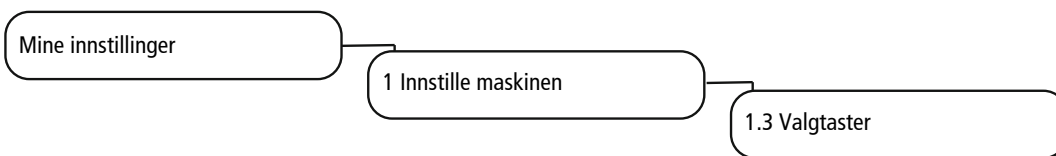

Parameter	Verdiområde	Anmerkninger
Produkttilvalg	<ul style="list-style-type: none"> - Small - Medium - Large - 2x - Koffeinfri - Aroma 1-6 - Extra Shot - Iced - Espresso Shot 	<ul style="list-style-type: none"> - På de maksimalt tolv valgtastene kan det lagres forskjellige produktalternativer i servicemenyen. Produktalternativene vises i statusen Drink Selection - Ved opptil åtte konfigurerte valgtaster vises tastene 1-4 på venstre side og resten på høyre side - Dersom det er konfigurert mer enn åtte valgtaster, vises tastene 1-6 på venstre side og resten på høyre side - Ni og flere taster vises forminsket <p>Anbefales:</p> <ul style="list-style-type: none"> - Valgtaster på venstre side: Velg drikkestørrelse. - Valgtaster på høyre side: Velg tilleggsinnstillinger.
Tekstvisning	<ul style="list-style-type: none"> - Funksjon - Fritekst - Ingen tekst 	<ul style="list-style-type: none"> - Standard: Funksjon: Bildeteksten tilsvarer betegnelsen på det valgte produktalternativet. - Fritekst: Legg inn en egen bildetekst for valgtastene. - Ingen tekst: Koble ut bildeteksten.
Pris	Beløp	<ul style="list-style-type: none"> - Lagre pristillegg for alternativet. - Totalsummen regnes ut av maskinen - Standard: 0,00
PLU	PLU-nr.	<ul style="list-style-type: none"> - Lagre PLU-nummer for prisberegning (dersom det arbeides med PLU-numre). - Standard: 0

10.6.4 Menypunkt 1.4 Rengjøring

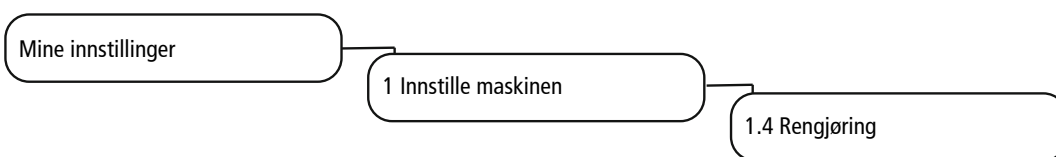

Parameter	Verdiområde	Anmerkninger
Lydsignal	<ul style="list-style-type: none"> - Ja - Nei 	<p>Akustisk krav til handlinger under rengjøringen.</p> <ul style="list-style-type: none"> - Nei: Akustisk signal er ikke aktivt. - Ja: Akustisk signal er aktivt. - Standard: Nei

10.6.5 Menypunkt 1.7 Temperaturer

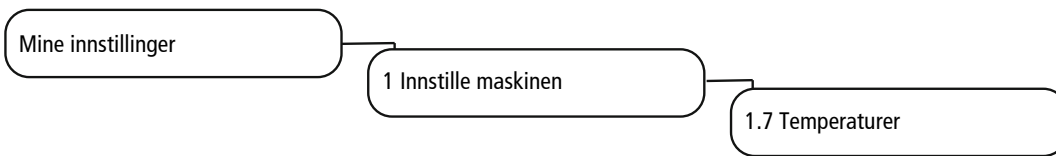

Ta maskinens plassering, omgivelsestemperatur og belastning med i betraktningen for denne innstillingen.

Parameter	Verdiområde	Anmerkninger
Kaffe	-20 til +20	<ul style="list-style-type: none"> – Temperaturen i kaffekokeren forhåndsinnstilles av serviceteknikeren – Den innstilte temperaturen kan tilpasses prosentvis med skyveregulatoren
Damp	-20 til +20	<ul style="list-style-type: none"> – Temperaturen i dampkokeren forhåndsinnstilles av serviceteknikeren – Den innstilte temperaturen kan tilpasses prosentvis med skyveregulatoren
Tevann	-20 til +20	<ul style="list-style-type: none"> – Temperaturen i varmtvannsberederen forhåndsinnstilles av serviceteknikeren – Den innstilte temperaturen kan tilpasses prosentvis med skyveregulatoren

10.6.6 Menypunkt 1.11 Flavor

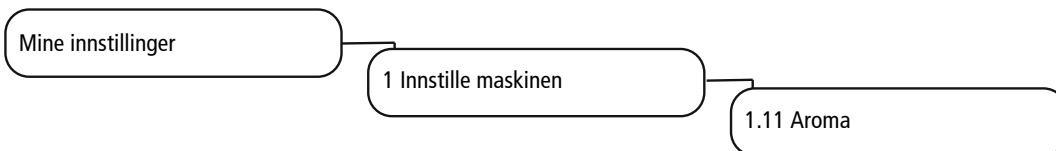

Parameter	Verdiområde	Anmerkninger
Telling aktiv	<ul style="list-style-type: none"> – Ja – Nei 	<ul style="list-style-type: none"> – Ja: Flavor-produkter telles – Nei: Flavor-produkter telles ikke – Standard: Nei

Flavor 1–6

Parameter	Verdiområde	Anmerkninger
Flavor 1–6	Liste over sirupssortene	<ul style="list-style-type: none"> – For drikkeinnstillingene er bare Flavor-sortene som er lagret her, tilgjengelige – Når Brukerdefinert velges, kan Flavor-sortene gis navn etter ønske
Flavor-navn 1–6	Brukerdefinert	<p>Det kan oppgis egne navn for Flavor-sortene</p> <p>Les dette: De manuelt oppførte Flavor-sortene kobles ikke om selv om språket kobles om</p>
Lite sirup igjen	0–5000 ml	<ul style="list-style-type: none"> – Inntasting av restmengde hvor meldingen Sirupsort 1 nesten tom vises – Standard: 200 ml

Parameter	Verdiområde	Anmerkninger
Sirup tom	0–5000 ml	<ul style="list-style-type: none"> – Inntasting av restmengde hvor meldingen Sirupsort 1 tom vises. Sirupssorten er da sperret – Standard: 10 ml

10.6.7 Menypunkt 1.14 Kantbelysning

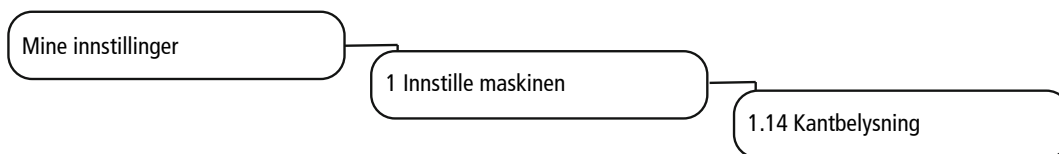

Parameter	Verdiområde	Anmerkninger
Velg belysning	<ul style="list-style-type: none"> – Av – Rød, grønn, blå, gul, cyan, magenta, hvit – Blinking – Fargeprogresjon – Brukerdefinert 	<ul style="list-style-type: none"> – Av: Ingen kantbelysning – Rød, grønn, osv.: Kantene lyser i valgt farge – Blinking: Blinkende lys – Fargeprogresjon: Fargen veksler kontinuerlig – Brukerdefinert: Fargen kan angis individuelt ved hjelp av RGB-verdier – Standardverdi: Fargeprogresjon
Kantbelysning rød	0–100 %	Angivelse av RGB-verdier for brukerdefinert farge
Kantbelysning grønn		
Kantbelysning rød		
Feilindikator på kantbelysning	<ul style="list-style-type: none"> – Ja – Nei 	<ul style="list-style-type: none"> – Ja: Feilindikasjon via kantbelysning er aktiv – Nei: Ingen feilindikasjon via kantbelysning

10.7 Meny 2 Stille inn drikker



Du kan lagre hvert produkt i tre brukerspesifikke varianter. Originalen kan ikke endres.

Det vises bare de parametrene som er relevante for produktet.

Angivelsene i prosent utgår alltid fra den forhåndsinnstilte verdien.

Tips om innstilling av parametere finner du i kapitlet *Hjelp ved problemer med produktkvaliteten* [▶ 78].

Alle verdier som er innstilt i meny 2 lagres i konfigurasjonen og kan importeres på nytt.



1	Velg varianter	2	Velg område
3	Lagre innstillinger	4	Velg produkt
5	Bekreft variant	6	Tilberede testprodukt
7	Stille inn parameter		

Stille inn drikker

Ønsket handling	Menypunkt	Informasjon/handlingsveiledning	Nummer
Velg produkt		Velg det produktet som skal defineres med valgpilene, og velg så variantene som skal bearbeides	4, 1
Endre produktnavn	Generelt	Tast inn produktnavn og velg produkttekst	2, 7
Tilpass pris (bare tilgjengelig når avregning er aktivert)	Generelt	Bestem PLU, priser og polett, velg alternativet Gratis	7
Tilpass vannmengde, kverner, forkokingsmengde og trykk	Kaffe	Tilpass parameter	2, 7
Tilpass melkemengde	Melk	Tilpass melkemengde i prosent	2, 7
Tilpass skummengde	Skum	Tilpass skummengde i prosent	2, 7
Tilberede testprodukt	Test	Med Test forsynes det valgte produktet med de endrete innstillingene	6
Tildel drikkevariantene som tilberedes med dette produktvalget		Velg variant, bekreft med haken	1, 5
Lagre drikkeinnstillinger	Lagre		3

Se også

 [Hjelp ved problemer med produktkvaliteten \[▶ 78\]](#)

10.8 Meny 3 Dato og tid

10.8.1 Menypunkt 3.2 Dato og tid

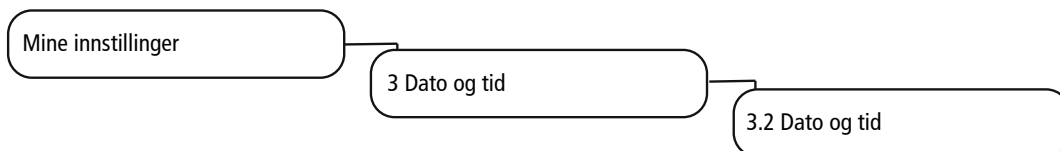

Parameter	Verdiområde	Anmerkninger
Visning 12/24 timer	- 12 timer - 24 timer	
Dag	0-31	Stille inn dag
Måned	0-12	Stille inn måned
År	0-63	Stille inn år
Time	0-23/0-11	Stille inn time
Minutt	0-59	Stille inn minutt
Tidssone	Valgliste for tidssoner	- Velg tidssone fra listen - Standard: UTC+0100 (Europa) Zurich

10.8.2 Menypunkter 3.3-3.6 Tidsur 1-4

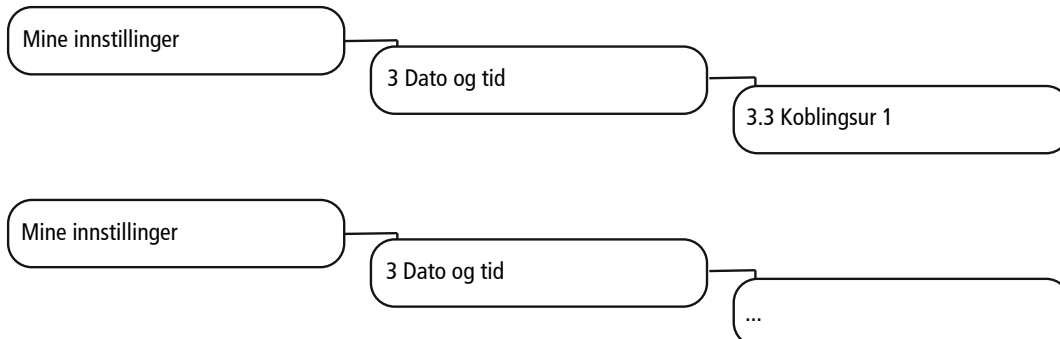

Koble inn automatisk

Parameter	Verdiområde	Anmerkninger
Aktiv	- Ja - Nei	Slå tidsbryteren på eller av
Time	0-23/0-11	Velg innkoblingstid (time)
Minutt	0-59	Velg innkoblingstid (minutt)

Parameter	Verdiområde	Anmerkninger
Mandag, tirsdag, onsdag, torsdag, fredag, lørdag, søndag	- Ja - Nei	Aktivere eller deaktivere tidsbryter per dag

Slå av automatisk

Parameter	Verdiområde	Anmerkninger
Aktiv	- Ja - Nei	Slå tidsbryteren på eller av
Time	0-23/0-11	Velg utkoblingstid (time)
Minutt	0-59	Velg utkoblingstid (minutt)
Mandag, tirsdag, onsdag, torsdag, fredag, lørdag, søndag	- Ja - Nei	Aktivere eller deaktivere tidsbryter per dag

10.9 Meny 4 Opplysninger om næringsverdi

10.9.1 Menypunkt 4.1 Melk

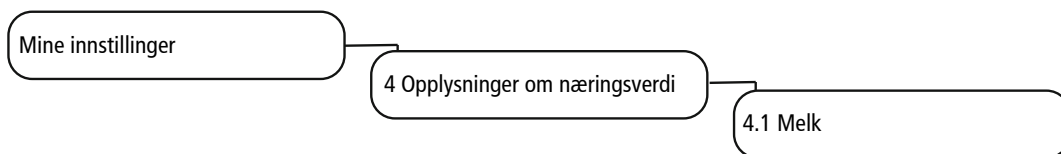

Melkesort 1/melkesort 2

Næringsinnhold per 100 ml

Parameter	Verdiområde	Anmerkninger
Sukker	Tall	Oppgi sukkerinnhold i g per 100 ml
Fett (%)	Tall	Oppgi fettinnhold i %
Eggehvite (g)	Tall	Oppgi proteininnhold i g per 100 ml
Kalorier	Tall	Oppgi brennverdi i kilokalorier (kcal)
[Liste over hyppige allergener og innholdsstoffer]	- Ja - Nei	- Oppgi innholdsstoffer eller allergener i melkesorten som brukes - Standard: Nei

Parameter	Verdiområde	Anmerkninger
Andre allergener	Brukerdefinert	Oppgi innholdsstoffer eller allergener som ikke finnes i listen

10.9.2 Menypunkt 4.2 Flavor

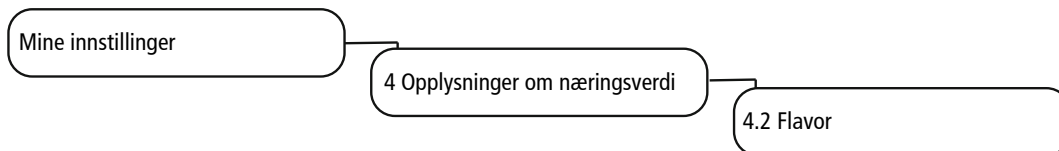

Flavor 1–3

Næringsinnhold per 100 ml

Parameter	Verdiområde	Anmerkninger
Sukker	Tall	Oppgi sukkerinnhold i g per 100 ml
Fett (%)	Tall	Oppgi fettinnhold i %
Eggehvite (g)	Tall	Oppgi proteininnhold i g per 100 ml
Kalorier	Tall	Oppgi brennverdi i kilokalorier (kcal)
[Liste over hyppige allergener og innholdsstoffer]	<ul style="list-style-type: none"> - Ja - Nei 	<ul style="list-style-type: none"> - Oppgi innholdsstoffer eller allergener i melkesorten som brukes - Standard: Nei
Andre allergener	Brukerdefinert	Oppgi innholdsstoffer eller allergener som ikke finnes i listen

10.9.3 Menypunkt 4.3 Pulver

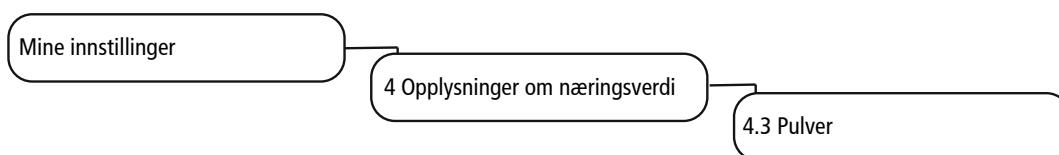

Pulverdoseringsenhet posisjon 3/4

Næringsinnhold per 100 ml

Parameter	Verdiområde	Anmerkninger
Sukker	Tall	Oppgi sukkerinnhold i g per 100 ml
Fett (%)	Tall	Oppgi fettinnhold i %

Parameter	Verdiområde	Anmerkninger
Eggehvite (g)	Tall	Oppgi proteininnhold i g per 100 ml
Kalorier	Tall	Oppgi brennverdi i kilokalorier (kcal)
[Liste over hyppige allergener og innholdsstoffer]	<ul style="list-style-type: none"> - Ja - Nei 	<ul style="list-style-type: none"> - Oppgi innholdsstoffer eller allergener i melkesorten som brukes - Standard: Nei
Andre allergener	Brukerdefinert	Oppgi innholdsstoffer eller allergener som ikke finnes i listen

10.10 Meny 6 Rettighetsstyring



Rettighetsstyringen lar deg tilordne ulike PIN-koder til forskjellige oppgaver og roller. Det kan defineres tre rettighetstrinn (eier, spesialist og operatør) for tilgang til vedlikeholds nivået.

Menypunkt	PIN-kode (standardverdi)
6.2 Eier	1111
6.3 Spesialist	2222
6.4 Operatør	7777
6.6 Låste produkter	8888
6.7 Maskin på/av	9999

10.10.1 Menypunkt 6.2 Eier

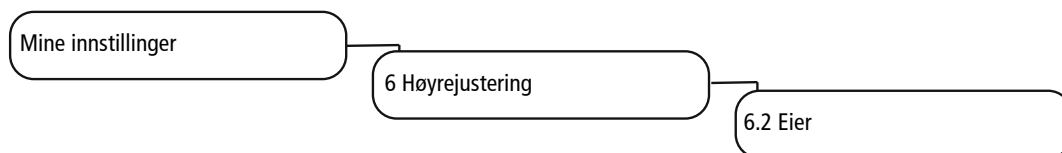

Parameter	Verdiområde	Anmerkninger
4-sifret	Tast inn ny PIN	<ul style="list-style-type: none"> - Rettigheter: Tilgang til Mine innstillinger; hente opp Teller - Standard-PIN: 1111
PIN satt	<ul style="list-style-type: none"> - Ja - Nei 	<ul style="list-style-type: none"> - Ja: PIN er angitt og brukes - Nei: PIN brukes ikke

10.10.2 Menypunkt 6.3 Spesialist

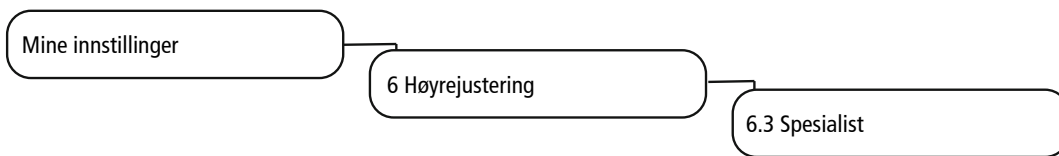

Parameter	Verdiområde	Anmerkninger
4-sifret	Tast inn ny PIN	<ul style="list-style-type: none"> - Rettigheter: Begrenset tilgang til Mine innstillinger; hente opp produktteller - Standard-PIN: 2222
PIN satt	<ul style="list-style-type: none"> - Ja - Nei 	<ul style="list-style-type: none"> - Ja: PIN er angitt og brukes - Nei: PIN brukes ikke

10.10.3 Menypunkt 6.4 Operatør

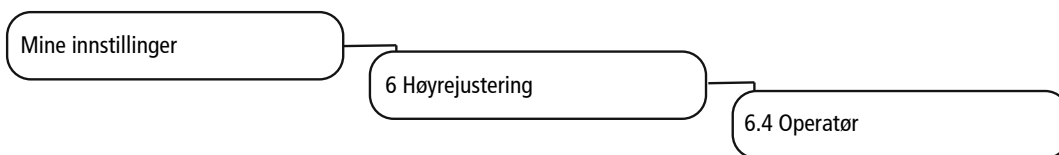

Parameter	Verdiområde	Anmerkninger
4-sifret	Tast inn ny PIN	<ul style="list-style-type: none"> - Ingen tilgang til Mine innstillinger; hente opp produktteller, hente opp Teller - Standard-PIN: 7777
PIN satt	<ul style="list-style-type: none"> - Ja - Nei 	<ul style="list-style-type: none"> - Ja: PIN er angitt og brukes - Nei: PIN brukes ikke

10.10.4 Menypunkt 6.6 Låste produkter

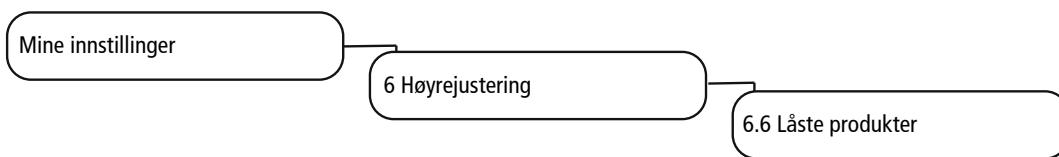

Parameter	Verdiområde	Anmerkninger
4-sifret	Tast inn ny PIN	
PIN satt	<ul style="list-style-type: none"> - Ja - Nei 	<ul style="list-style-type: none"> - Ja: PIN er angitt og brukes for låste produkter - Nei: PIN brukes ikke

10.10.5 Menypunkt 6.7 Maskin på/av

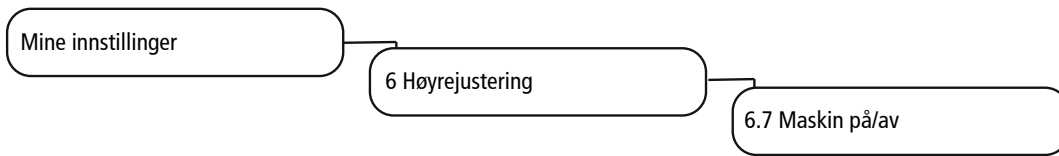

Parameter	Verdiområde	Anmerkninger
4-sifret	Tast inn ny PIN	
PIN satt	- Ja	- Ja: PIN er angitt og brukes
	- Nei	- Nei: PIN brukes ikke

11 INDIVIDUALISERING OG DATAOVERFØRING

11.1 Oversikt

Denne menyen gir deg følgende muligheter:

- Bruke eksisterende Franke-medier til drikke, skjermsparer eller til annonsering
- Laste inn og se på dine egne medieobjekter på maskinen
- Bruke egne medier til drikke, skjermsparer eller til annonsering
- Konfigurere atferden til de forskjellige betjeningsmodusene eller skjermsparereren
- Lagre innstillinger
- Opprett regelmessige sikkerhetskopier av maskinen din på en USB-minnepinne

11.2 Menytreet Dataoverføring og individualisering

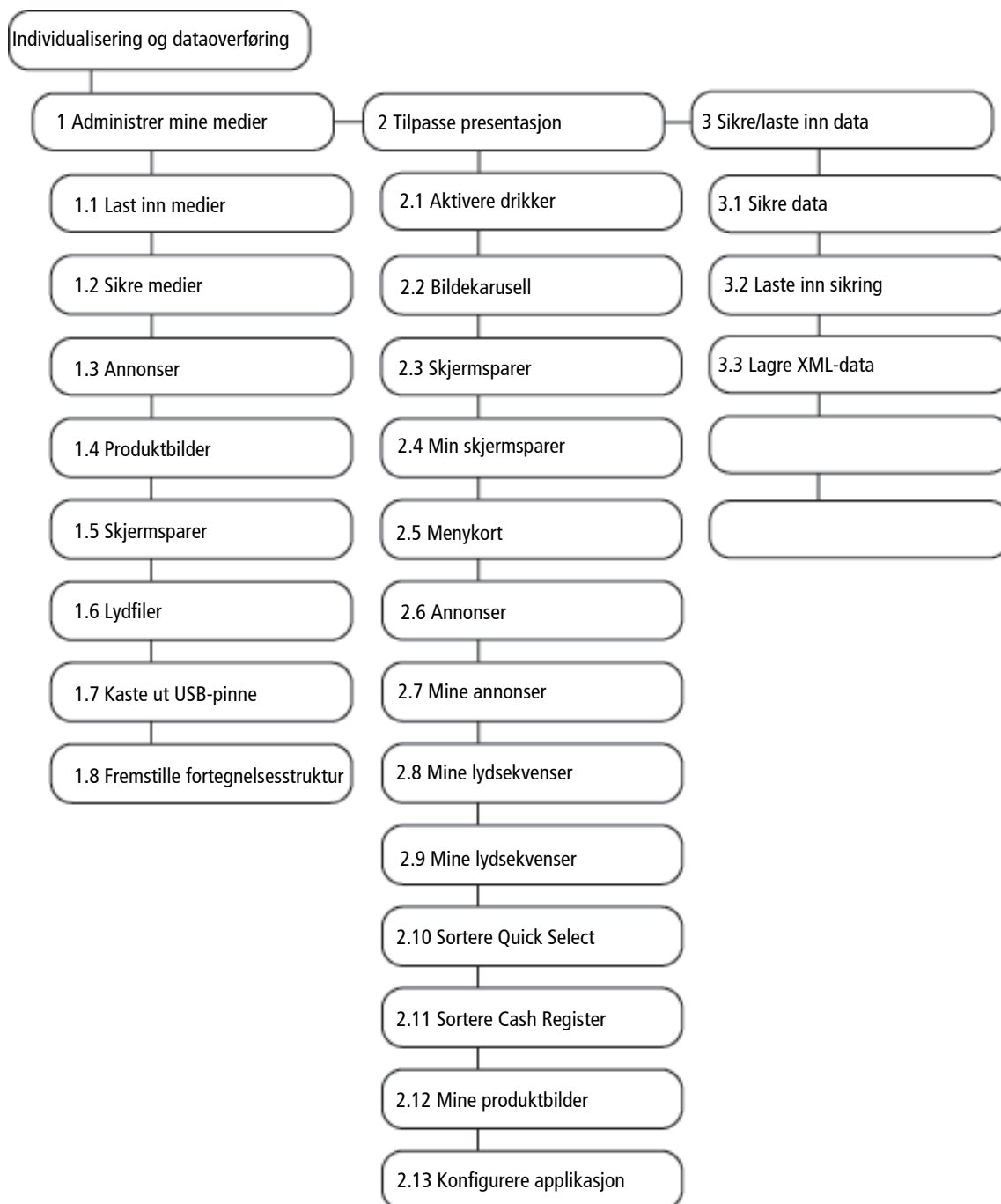



Med **4 Sett standardverdier** kan valgte parametere tilbakestilles til de forhåndsinnstilte verdiene.

Menypunktene **5 Importere FPC**, **6 Importere PKT** og **7 Importere MMK** er aktive når en USB-minnepinne er koblet til med gyldige ressurser (FPC, PKT eller MMK).

8 Mate ut USB-minnepinne avregistrerer tilkoblet USB-minnepinne. Er en minnepinne registrert, vises menypunktet i grønt, ellers i oransje.

Menypunktet **9 Oppdateringspakke** er aktivt når kaffemaskinen har en IoT-forbindelse.

Multimediafunksjonene kan kun brukes i driftsmodusene *Inspire Me* [▶ 41] (hvis den finnes) og *Quick Select* [▶ 40].

Lydfunksjonene er kun tilgjengelige på A1000.

Se også

📖 *Tappe drikker med Inspire Me* [▶ 41]

📖 *Tappe drikker med Quick Select* [▶ 40]

11.3 Veksle til vedlikeholdsnivået

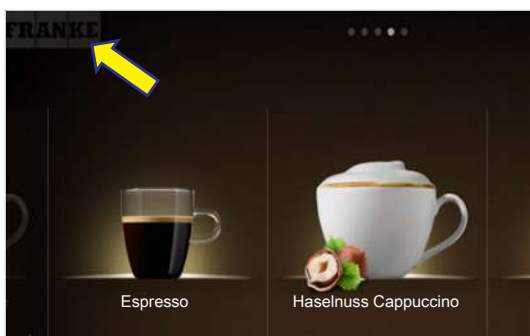

1. Klikk lett på Franke-logoen.



2. Tast inn PIN. *PIN-koder* [▶ 53]

3. Trykk på **Ok..**



4. Velg meny.

11.4 Krav til egne medier

Medier	Reklamebilder	Produktbilder	Skjermsparer	Lydfiler (A1000)	Videofiler (annonsering)
	(annonsering)				
Størrelse	800 x 600 px	430 x 274 px	800 x 600 px	-	Maks. 800 x 600 px (4:3) eller 800 x 450 px (16:9)

Medier	Reklamebilder (annonsering)	Produktbilder	Skjermsparer	Lydfiler (A1000)	Videofiler (annonsering)
Filformater	PNG med 24-bit	PNG med 24-bit og ev. 8-bit alfakanal	PNG med 24-bit	MP3, bitrate: maks. 128 kbps Samplingsfrekvens: maks. 44,1 kHz, 16 bit (stereo) Høytalertilkobling: jackplugg 3,5 mm	AVI (codec H263, DivX/Xvid, MPEG-4 part 2) Bitrate: maks. 200 kbps bildefrekvens: maks. 25 fps
Lagringsplass på minnepinne	Mappe: <code>\QML-Files\rc</code>	Mappe: <code>\QML-Files\rc\custom</code>	Mappe: <code>\QML-Files\rc\custom</code>	Mappe: <code>\QML-Files\rc\custom\audio</code>	Mappe: <code>\QML-Files\rc\custom\images</code>

11.5 Nødvendig katalogstruktur på minnepinnen

For at kaffemaschinen skal kunne registrere mediene dine uten problemer, må du overholde en bestemt katalogstruktur.

Generere mappestruktur på maskinen

1. Sett inn en USB-minnepinne i maskinen.
 2. Åpne menyen **Individualisering og dataoverføring** > **1 Administrer mine medier**.
 3. Klikk på menypunktet **1.8 Fremstille fortegnelsesstruktur**.
- ⇒ Katalogstrukturen genereres på USB-minnepinnen.

Katalogstruktur

[Bane]\	QML-filer\	rc\	custom\	audio (A1000)
				drinks
				images
				screensavers

11.6 Laste inn eller slette egne medier



Opplastingsprosessen er lik for alle medier.

Tilgjengelig lagringsplass: 50 MB

Bildene på minnepinnen må ligge i den obligatoriske mappestrukturen, ha riktig dataformat og riktig størrelse. Se Krav til egne medier.



Opplastingsprosessen er lik for alle medier.

Tilgjengelig lagringsplass: 400 MB

Bildene på minnepinnen må ligge i den obligatoriske mappestrukturen, ha riktig dataformat og riktig størrelse. Se Krav til egne medier.

Ønsket handling	Menypunkt	Informasjon/handlingsveiledning
Laste inn medier til maskinen	1.1 Last inn medier	<ul style="list-style-type: none"> – Sett inn en USB-minnepinne med den nødvendige katalogstrukturen – I nedtrekksmenyen velger du medietype: annonsering produktbilder skjermsparer lydfiler. – Velg medier med dra og slipp – Trykk på Lagre
Lagre mediene til maskinen	1.2 Sikre medier	<ul style="list-style-type: none"> – Sett inn en USB-minnepinne – Velg medietypen – Lagre enkelte eller alle medier på USB-minnepinnen
Slette medier	1.3 Annonser 1.4 Produktbilder 1.5 Skjermsparer 1.6 Lydfiler (A1000)	<ul style="list-style-type: none"> – Åpne ønsket meny – Velg medier som ikke lenger trengs <p>Fjern medier som ikke lenger trengs ved å trykke lett på tasten Slett</p> <ul style="list-style-type: none"> – Dra et medium fra utvalget nedenfra og over til et eksisterende medium oppe: <p>Det eksisterende mediet erstattes</p>

11.7 Bruk egen annonsering

11.7.1 Konfigurere egen skjermsparer



Inneholder skjermsparerer din en video med lyd, overkopierer denne videoen eventuelt en lydsekvens som er innstilt som bakgrunnsmusikk.

Ønsket handling	Menypunkt	Informasjon/handlingsveiledning
Bruke medier	2.4 Min skjermsparer	<ul style="list-style-type: none"> – I det nedre området trykker du på et medium som du vil bruke – Dra mediet oppover
Fjerne brukte medier	2.4 Min skjermsparer	<ul style="list-style-type: none"> – I det øvre området trykker du på et medium som du ikke lenger vil bruke – Dra mediet nedover
Se på valg	2.4 Min skjermsparer	<ul style="list-style-type: none"> – Velg Forhåndsvisning for å kontrollere valget
Stille inn ventetid	2.4 Min skjermsparer	<ul style="list-style-type: none"> – Velg Endre tid for å stille inn ventetiden for skjermsparerer. <p>Eller</p> <ul style="list-style-type: none"> – Velg alternativet Start skjermsparerer rett etter produkt.

11.7.2 Konfigurere egen annonsering

Menypunkt 2.7 Mine reklamemedier



De aktiverte reklamemediene kan slås på for hver drikk i menypunktet **Mine innstillinger > 2 Stille inn drikker**.

Ønsket handling	Menypunkt	Informasjon/handlingsveiledning
Bruke medier	2.7 Mine annonser	<ul style="list-style-type: none"> - I det nedre området trykker du på et medium som du vil bruke - Dra mediet oppover
Fjerne brukte medier	2.7 Mine annonser	<ul style="list-style-type: none"> - I det øvre området trykker du på et medium som du ikke lenger vil bruke - Dra mediet nedover
Se på valg	2.7 Mine annonser	<ul style="list-style-type: none"> - Velg Forhåndsversikt for å kontrollere valget
Aktiver reklamemedium	2.7 Mine annonser	<ul style="list-style-type: none"> - Velg Endre for å aktivere reklamemedier

11.7.3 Konfigurere egne lydsekvenser

Menypunkt 2.9 Mine lydsekvenser



De aktiverte reklamemediene kan slås på for hver drikk i menypunktet **Mine innstillinger > Stille inn drikker**.

Inneholder skjermsparerer din en video med lyd, overkopierer denne videoen eventuelt en lydsekvens som er innstilt som bakgrunnsmusikk.

Ønsket handling	Menypunkt	Informasjon/handlingsveiledning
Bruke medier	2.9 Mine lydsekvenser	<ol style="list-style-type: none"> 1. I nedtrekksmenyen velger du hva mediene skal brukes til (Skjermsparerer > Annonsering > Bakgrunn). 2. Trykk på et medium som du vil bruke i det nedre området. 3. Dra mediet oppover.
Fjerne brukte medier	2.9 Mine lydsekvenser	<ol style="list-style-type: none"> 4. Trykk på et medium som du ikke lenger vil bruke i det øvre området. 5. Dra mediet nedover.
Aktivere lydsekvenser	2.9 Mine lydsekvenser	<ol style="list-style-type: none"> 6. Velg Aktivere for å aktivere den valgte lydfilen.

11.7.4 Tilordne egne produktbilder



Hvert tilgjengelig produkt må tildeles et bilde.

Via menypunktet **Mine innstillinger > Stille inn maskinen > Betjeningsmodus** kan bildene aktiveres.

Produkter som ikke har fått tilordnet et bilde, vises uten bilde.

Du kan bruke Franke-bildene eller dine egne, men du kan ikke blande dem med hverandre.

Ønsket handling	Menypunkt	Informasjon/handlingsveiledning
Velg bilde	2.12 Mine produktbilder	<ul style="list-style-type: none"> - Trykk lett på bildet - Trykk på Velg bilde
Fjern bilde	2.12 Mine produktbilder	<ul style="list-style-type: none"> - Trykk lett på bildet - Trykk på Fjern bilde

11.8 Konfigurere applikasjon

Parameter	Verdiområde	Anmerkninger
Versjon	Eksempel: 02.30	Visning av den aktuelle versjonen
Standardspråk		Visning av det innstilte standardspråket. Maskinen veksler til dette språket etter en innstilt ventetid.

11.8.1 Språkinnstillinger

Parameter	Verdiområde	Anmerkninger
Språkendring	<ul style="list-style-type: none"> - Ja - Nei 	Aktivere/deaktivere endring av språk
Tidsavbrudd for språkendring	20–120 s	Ventetiden for når kaffemaschinen igjen veksler til det innstilte standardspråket angitt under menyen 1 Innstille maskinen/1.1 Språk.
Språk 1–6	<ul style="list-style-type: none"> - Språk 1: Pop-up-liste over tilgjengelige språk/flagg - ... - Språk 6: Pop-up-liste over tilgjengelige språk/flagg 	<p>Flaggene for inntil 6 konfigurerte språk vises kunden. Over disse flaggene kan kunden veksle fra standardspråket til ønsket språk.</p>

11.8.2 Næringsverdiinnstillinger

Parameter	Verdiområde	Anmerkninger
Vis opplysninger om næringsverdi	<ul style="list-style-type: none"> - Ja - Nei 	<ul style="list-style-type: none"> - Aktivere/deaktivere visning av opplysninger om næringsverdier - Opplysninger om næringsverdier kan angis i kapittel <i>Meny 4 Opplysninger om næringsverdi</i> [► 62].
Flere opplysninger om næringsverdi	Inntasting av fritekst	

11.8.3 Betalingsmuligheter

Parameter	Verdiområde	Anmerkninger
Valg	<ul style="list-style-type: none"> - Mynter - Kredittkort - Kundekort - Kontaktløs betaling med kort - Mobiltelefon - Pengesedler 	
Vis hurtigvindu	<ul style="list-style-type: none"> - Ja - Nei 	Aktivere/deaktivere Hurtigvindu Oppgjør

11.8.4 Sortere drikker

Parameter	Verdiområde	Anmerkninger
Velge sorteringsoversikt	<ul style="list-style-type: none"> - Fylle inn rute - Overta visningsposisjon fra POP 	Visningsposisjon for drikkene: <ul style="list-style-type: none"> - Fyll inn rute: Drikkene ordnes uten mellomrom fra venstre mot høyre - Bruk visningsposisjonen fra POP: Drikkene vises etter posisjon i POP (Product Offering Package). Det kan da oppstå mellomrom i ruten.

11.9 Lagre/laste inn data

11.9.1 Lagre data

Ønsket handling	Menypunkt	Informasjon/handlingsveiledning
Eksportere konfigurasjon og medier	3.1 Sikre data	<ul style="list-style-type: none"> - Eksportere konfigurasjon - Lagre Franke-medier - Lagre egne medier - Mate ut USB-minnepinne

11.9.2 Laste inn data

Ønsket handling	Menypunkt	Informasjon/handlingsveiledning
Eksportere konfigurasjon og medier	3.2 Laste inn sikring	<ul style="list-style-type: none"> - Laste inn lagrede data (konfigurasjon, Franke.medier, egne medier) - Mate ut USB-minnepinne

11.9.3 Lagre XML-data

Ønsket handling	Menypunkt	Informasjon/handlingsveiledning
Lagre XML-data	3.3 Lagre XML-data	Eksportere driftsdata som vedlikeholdsdata, feilprotokoll eller produkt- og maskintellere

11.10 Gjenopprette standardverdier

Ønsket handling	Menypunkt	Informasjon/handlingsveiledning
Angi standardverdier	4 Sett standardverdier	Gjenopprette standardverdiene i de valgte områdene

12 FEILOPPRETTING

12.1 Feilmeldinger

Ved feil viser maskinen en feilmelding som gir henvisninger for oppretting av feilen.

Betjent modus

I betjent modus vises en feil ved hjelp av et symbol framhevet med farge. Trykk lett på symbolet for mer informasjon.

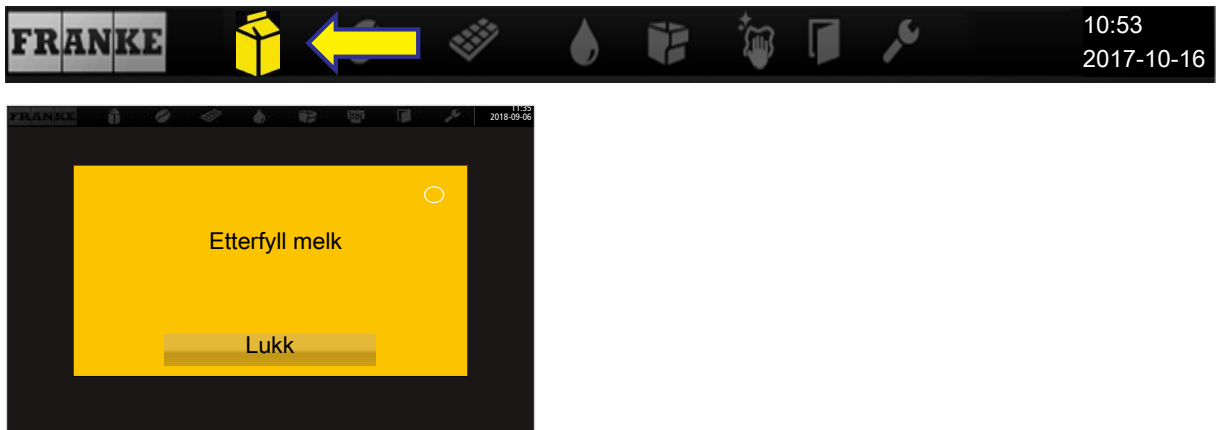

Melding med en handlingsanvisning

Selvbetjeningsmodus





I selvbetjeningsmodus vises en feil med en farget trekant i øvre høyre hjørne av betjeningsenheten. Trykk lett på symbolet for mer informasjon.



Når hele systemet er rammet av en feil, vises feilmeldinger automatisk. Ved alvorlige feil må maskinen startes på nytt.

- For å starte maskinen på nytt må du først slå av hovedbryteren .
- Vent ett minutt før du slår på maskinen igjen.
- Kontroller strømforsyningen hvis maskinen ikke starter.
- Kontakt servicetekniker hvis maskinen ikke kan startes på nytt eller hvis feilen ikke kan utbedres.

12.1.1 Fargekode for feilmeldinger

-  Midlertidig avbrudd
-  Systemet fungerer ennå uten begrensninger
-  Systemet fungerer med begrensninger
-  Enkelte eller alle ressurser er sperret

12.2 Tips for gode kaffedrikker



LES DETTE

Dårlig drikkekkvalitet

Oljen i kaffebønnene setter seg på innsiden av bønnebeholderen som tynn oljefilm. Denne oljeavleiringen blir fort gammel og har negativ innvirkning på smaken på drikkene.

- a Fjern oljefilmen på innsiden av bønnebeholderen daglig.
- b Bruk en tør klut eller en klut som er fuktet med rent vann.
- c Ikke bruk rengjøringsmidler, da disse vil forandre kaffesmaken.



Aromaen i kaffebønnene fordamper i bønnebeholderen på grunn av varme og utskifting av luft. Kvaliteten begynner å bli dårligere allerede etter 3 timer.

- a Kaffebønner må ikke bli fuktige.
- b Lukk åpne bønnepakker lufttett.
- c Ikke oppbevar kaffebønner i kjøleskapet eller fryseren.
- d Fyll bare så mye kaffebønner i bønnebeholderen som du trenger for de neste 3 timene.

12.3 Hjelp ved problemer med produktkvaliteten

Problem	Mulige årsaker	Mulige løsninger
Tam smak av kaffen	For grov maling	Still inn finere malingsgrad (se Still inn malingsgrad)
	For lite kaffe	Øk kaffemengden
	For lav temperatur	Øk temperaturen
	Kaffen er gammel	Bruk fersk kaffe
	Bønnebeholder ikke korrekt låst	Kontroller låsen på bønnebeholderen (se Tømme bønnebeholderen, Stille inn malingsgrad)
Kaffen smaker merkelig	Dårlig maling	Ta kontakt med kundeservice
	Lavt kaffeforbruk	Fyll på litt kaffebønner i bønnebeholderen
	Bedervede kaffebønner	Skift kaffebønnene
	Rester av rengjøringsmiddel	Skyll maskinen
	Skitten kopp	Kontroller oppvaskmaskinen
	Dårlig vannkvalitet (klor, hardhet osv.)	Få sjekket vannkvaliteten (se Vannkvalitet [▶ 30])
Kaffen smaker bittert	For høy temperatur	Senk kaffetemperaturen
	For fin maling	Still inn grovere malingsgrad (se Tømme bønnebeholderen, Stille inn malingsgrad)
	For lite kaffe	Øk kaffemengden
	For mørk brenning	Bruk en lysere kaffebrenning
Kaffen smaker surt	For lav temperatur	Øk kaffetemperaturen
	For lys brenning	Bruk en mørkere kaffebrenning
	For grov maling	Still inn finere malingsgrad (se Tømme bønnebeholderen, Stille inn malingsgrad)
Konsistens på pulverproduktene	Tyktflytende	Bruk mindre pulver og mer vann
	Tyntflytende	Bruk mer pulver og mindre vann
	Pulveret er klumpete eller fuktig	Rengjør og tørk pulversystemet
Smaken på pulverproduktene	For søt	Bruk mindre pulver og mer vann
	Ikke søt nok	Bruk mer pulver og mindre vann
	Merkelig smak	Rengjør pulversystemet

Se også

 [Still inn malingsgrad](#) [[▶ 35](#)]

13 TA UT AV DRIFT

13.1 Klargjør for å ta maskinen ut av drift

1. Gjennomfør automatisk rengjøring av maskinen.
2. Tøm bønne- og pulverbeholderen.
3. Rengjør bønne- og pulverbeholderen.
4. Rengjør grutbeholderen.
5. Tøm melkebeholderen.
6. Rengjør melkebeholderen og beholderlokket.
7. Rengjør melkeslangen innvendig med en børste.
8. Rengjør sugefilteret med innvendig børste.
9. Rengjør vendeadapteren.

13.2 Ta ut av drift midlertidig (inntil 3 uker)

- ✓ Maskinen forblir på bruksstedet.
1. Gjennomfør automatisk rengjøring av maskinen.
Rengjøring [▶ 46]
 2. Åpne energisparemodus.
 3. Koble maskinen fra strømmettet.
 4. På maskin med vanntilførsel: steng vanntilkoblingen.
 5. Rengjør tilleggsapparater.
 6. Slå av tilleggsapparater og koble dem fra strømmettet.

13.3 Ta ut av drift over lengre tid



LES DETTE

Negativ innvirkning på funksjonaliteten ved lagring og når maskinen tas ut av drift over lengre tid

For å ta i bruk maskinen igjen senere må du tilkalle service. Kaffemaskinen må vedlikeholdes, installeres og rengjøres før produkttapping.

- a Kontakt Frankes serviceavdeling for fagmessig driftsstans og lagring.
- b La din servicetekniker tømme kaffemaskinen.
- c Ved en oppbevaringstid på mer enn 6 måneder kan det være nødvendig med vedlikehold, pleie og reparasjon når maskinen tas i bruk igjen.

13.4 Transport og lagring



Under transport og lagring må maskinen beskyttes mot mekaniske skader og ugunstige omgivelsesforhold.

Beskytt maskinen mot følgende:

- Vibrasjoner
- Støv
- Solstråler
- Fall eller velt
- At den sklir under transport
- Frost, dersom maskinen ikke her fullstendig tømt

Følgende betingelser må være oppfylt:

- Tillatte temperaturer ved fullstendig tømt maskin -10 – 50 °C
- Relativ luftfuktighet: maks. 80 %
- Varig og tilstrekkelig stabilitet og festing
- Maskinen må stå oppreist
- Maskinen er tom og systemet tømt
- Maskinen og løse deler er pakket, helst i originalemballasjen

13.5 Ta i bruk igjen etter langvarig lagrings- eller standtid



LES DETTE

Skader etter lagring

Ved en lagringstid eller stillstandtid på mer enn 6 måneder vil komponentene kanskje ikke lenger fungere feilfritt.

- a Kontakt din serviceavdeling for vedlikehold, pleie og reparasjon og ny oppstart av maskinen.

14 KASSERE DELER

Kassering av forbruksmaterialer

- Ved kassering av ubrukt rengjøringsmiddel må du være oppmerksom på etikettinformasjonen.
- Kasser væsker fra rengjøringsbeholderen eller dryppskålen i avløpsvannsystemet.

Kassering av maskinen og apparatene



Maskinen samsvarer med EU-direktiv 2012/19/EF om elektrisk og elektronisk avfall (Waste Electrical and Electronic Equipment – WEEE), og må ikke kastes i husholdningsavfallet.



Kasser elektronikkdeler separat.



Kasser kunststoffdeler iht. merking.



Kaffemaskinen skal transporteres av to personer.

15 TEKNISKE DATA

15.1 Ytelsesdata etter DIN 18873-2:2016-02

Effektivitet per time	Enkel tapping (Kopper/t)	Dobbel tapping (Kopper/t)
Espresso	160	238
Kaffe/Café crème	109	141
Varmt vann (200 ml)	164	-
Cappuccino	156	224
Latte macchiato	154	188
Caffè latte	138	188
Varm sjokolade	129	-

15.2 Tekniske data for kaffemaskinen

Bønnebeholderen	Mulige modeller: 1 x 2 kg, 2 x 1,2 kg, 2 x 0,6 kg, 1 x 2 kg + 1 x 0,6 kg, 2 x 1,2 kg + 1 x 0,6 kg eller 2 x 0,6 kg + 1 x 0,6 kg, låsbar
Pulverbeholder	Én eller to separate pulverbeholdere (for sjokolade- eller melkepulver), låsbar 0,6 kg /1,2 kg
Vannkoker	Volum: 0,9 l Driftstrykk: 800 kPa (8 bar) Effekt: 2,5 kW
Varmtvannsbereder	Volum: 0,9 l Driftstrykk: 800 kPa (8 bar) Effekt: 2,5 kW
Dampkoker	Volum: 0,9 l Driftstrykk: 250 kPa (2,5 bar) Effekt: 2,5 kW
Avløpstank (ekstern)	16 l
Miljøbetingelser	Luftfuktighet: maks. 80 % Omgivelsestemperatur: 5–32 °C
Støyutslipp	<70 dB(A)

15.3 Elektriske tilkoblinger for kaffemaskinen

Type	Spenning	Tilkobling	Effekt	Sikring	Frekvens
A1000	200 V	2L PE	4500 W	30 A	50-60 Hz
(FCS4059)	200-220 V	2L PE	4500-5300 W	30 A	60 Hz
	200-220 V	3L PE	6800-8100 W	30 A	50-60 Hz
	200-240 V	3L PE	5590-7920 W	30 A	50-60 Hz
	220-240 V	1L N PE	2600-3000 W	13 A/15 A/16 A	50-60 Hz
	220-240 V	1L N PE	4400-5200 W	30 A	50-60 Hz
	380 V	3 L N PE	6300 W	15 A/16 A	50 Hz

Type	Spenning	Tilkobling	Effekt	Sikring	Frekvens
	380-415 V	3 L N PE	6300-7500 W	15 A/16 A	50-60 Hz

15.4 Strømkabel

Land	Artikkelnummer	Plugg
CH	560.0535.235	 10A
CH	560.0003.514	 16A
CN	560.0005.151	 10A
EU, CN	560.0004.939	—
EU	560.0535.302	 10A
EU	560.0003.513	 16A
EU, JP	560.0000.160	—
EU, JP	560.0003.575	—
Taiwan	560.0006.625	 10A

INDEX

Numerisk

5-trinnsmetode 11, 47

A

Annonsering 71
 Avbryt-tast 11
 Avløpstank (ekstern) 82

B

Betjeningsmodus
 Cash Register 25
 Quick Select 25
 Selvbetjening 76
 Betjeningsmodus
 Betjent modus 76
 Brukerveiledning 15
 Bønnebeholder 82

C

Credit Mode 25

D

Damplanse 43
 Damputløp 43
 Dashbord 11
 Dryppskål
 Kassering av væske 81

E

Elektronikkdeler
 Kassering 81

F

Feilmelding
 Fargekode 13
 Presentasjon 13
 Feilmeldinger 76
 Feiloppretting
 Maskinfeil 76
 Forutsetninger 11

G

Grututkast 29

K

Kaffekoker 82
 Kaffemaskin
 Rengjøring 48
 Kassering 81
 Koker
 Dampkoker 82
 Vannkoker 82
 Varmtvannsbereder 82
 Kunststoffdeler
 Kassering 81
 Kverninnstillingsnøkkel 15

M

Malingsgrad 35
 Medier
 Lagre 74
 Laste inn 74
 Miljøbetingelser 82
 Mål 27
 Måltegning 28

P

Produktbilder 71
 Pulverbeholder 82

R

Rengjøring 48
 Rengjøringsbeholder
 Kassering av væske 81
 Rengjøringsmiddel
 Kassering 81
 Rengjøringsmiddel for melkesystemer
 Patron 14
 Rengjøringsmiddel til melkesystemer
 Patron 14

Rengjøringsperre	52
Rengjøringsstabletter	14
Riktig bruk	6

S

Sett med brukerveiledninger	15
Sikkerhet	7
Skjerm	
Rengjøring	52
Rengjøringsperre	52
Skjermsparer	71
Start-tast	11
Strømtilkobling	82
Støyutslipp	82
Symboler	11
Dashbord	11
Programvare	11
Veiledning	11

T

Ta ut av drift	79
Tilkobling	
elektrisk	82
Tips	11
Transport	81

U

USB-minnepinne	15
Utløp	40

Y

Ytelsesdata	82, 000
-------------	---------

MAKE IT
Wonderful!

Franke Kaffeemaschinen AG

Franke-Str. 9
CH-4663 Aarburg

Switzerland

Hotline-Phone: +41 62 787 37 37

Fax: +41 62 787 97 37

Internet www.franke.com

FRANKE